

## INSTRUCȚIUNI GENERALE DE SIGURANȚĂ



### ATENȚIE!

1. **Acest manual este parte integrantă și esențială a produsului. Acesta trebuie păstrat cu grijă și trebuie să însoțească aparatul și în cazul cedării unui alt proprietar sau utilizator sau în cazul montării într-o altă instalație.**
2. **Citiți cu atenție instrucțiunile și avertismentele din acest manual deoarece oferă instrucțiuni importante cu privire la siguranța în timpul instalării, utilizării și întreținerii.**
3. Instalarea și prima punere în funcțiune a aparatului trebuie realizate de personal calificat profesional, conform prevederilor normelor naționale în vigoare privind instalarea și conform recomandărilor autorităților locale și a instituțiilor responsabile cu sănătatea publică. Înainte de a interveni asupra bornelor, deconectați toate circuitele de alimentare.
4. **Este interzisă** utilizarea acestui aparat în alte scopuri decât cele specificate. Producătorul nu își asumă responsabilitatea pentru eventuale daune rezultate în urma utilizării necorespunzătoare, eronate sau iraționale sau pentru daune datorate nerespectării instrucțiunilor din acest manual.
5. Instalarea greșită poate provoca vătămarea persoanelor și animalelor sau deteriorarea lucrurilor, fapte pentru care producătorul nu își asumă responsabilitatea.
6. Articolele utilizate pentru ambalare (capse, pungi din plastic, polistiren expandat, etc.) nu trebuie lăsate la îndemâna copiilor deoarece reprezintă surse de pericol.
7. Aparatul poate fi utilizat de copiii cu vârsta de minim 8 ani și de către persoane cu capacități fizice, senzoriale sau mentale reduse sau lipsite de experiență sau cunoștințele necesare, cu condiția de a fi supravegheate și numai după ce au primit instrucțiunile necesare privind utilizarea sigură a aparatului și pericolele legate de utilizare. Nu lăsați copiii să se joace cu aparatul. Operațiunile de curățare și întreținere care sunt în sarcina utilizatorului, nu trebuie efectuate de copii nesupravegheați.
8. **Este interzisă** atingerea aparatului dacă sunteți cu picioarele goale sau părți ale corpului ude.
9. Reparațiile, întreținerea, racordările hidraulice și conexiunile electrice trebuie realizate numai de către personal calificat. Trebuie utilizate exclusiv piese de schimb originale. Nerespectarea celor de mai sus **poate afecta** siguranța aparatului, iar producătorul nu își asumă nicio responsabilitate în acest caz.
10. Temperatura apei calde este reglată cu ajutorul unui termostat















care are și rol de dispozitiv de siguranță cu rearmare pentru a evita creșterea periculoasă a temperaturii.

11. Conexiunile electrice trebuie realizate conform indicațiilor din paragraful corespunzător.
12. Dacă aparatul este dotat cu cablu de alimentare, în cazul în care acesta trebuie înlocuit, adresați-vă unui centru de asistență autorizat sau personalului profesional calificat.
13. În cazul în care aparatul este dotat cu dispozitiv de protecție împotriva suprapresiunii, acesta nu trebuie modificat și trebuie pus în funcțiune periodic pentru a verifica să nu fie blocat și pentru a înlătura eventuale depuneri de calcar. În țările care au adoptat norma EN 1487 este obligatoriu ca pe conducta de admisie a apei să fie prevăzut un grup de siguranță conform prevederilor acestei norme, cu presiune maximă de 0,7 MPa. Acest dispozitiv trebuie să fie dotat cu cel puțin un robinet de separare, o supapă de sens, o supapă de siguranță, un dispozitiv de întrerupere a sarcinii hidraulice.
14. Scurgerea picăturilor din dispozitivul de protecție împotriva suprapresiunii al grupului de siguranță EN 1487 în timpul fazei de încălzire este **normală**. Din aceste motive trebuie să racordați scurgerea, care trebuie lăsată deschisă în atmosferă, cu ajutorul unei conducte de scurgere instalată în pantă continuă în jos și într-un loc fără gheață.
15. Este obligatorie golirea aparatului dacă acesta rămâne neutilizat și/ sau într-o încăpere expusă înghețului.
16. Apa caldă distribuită la robinetele de serviciu are o temperatură de peste 50° C și poate cauza arsuri grave. Copii, persoanele cu dizabilități și persoanele în vârstă sunt cele mai expuse acestui risc. Din acest motiv, se recomandă utilizarea unei vane de amestecare termostatică care va fi montată pe conducta de ieșire a apei din aparat, indicată cu un colier de culoare roșie.
17. Nu lăsați obiecte inflamabile în contact și/sau în apropierea aparatului.

**Legenda simbolurilor:**

Simbol	Semnificație
	Nerespectarea acestui avertisment duce la riscul de vătămare, chiar și mortală, a persoanelor
	Nerespectarea acestui avertisment duce la riscul de afectare, chiar și gravă, a obiectelor, plantelor sau animalelor
	Este obligatorie respectarea normelor generale de siguranță și specifice ale produsului.

**NORME GENERALE DE SIGURANȚĂ**

Ref.	Avertisment	Risc	Simb.
1	Nu realizați operațiuni care implică deschiderea aparatului și scoaterea acestuia din instalație	Risc de electrocutare din cauza prezenței componentelor sub tensiune Risc de vătămare a persoanelor din cauza prezenței componentelor supraîncălzite sau a marginilor și protuberanțelor ascuțite	
2	Nu porniți și nu opriți aparatul prin intermediul introducerii și deconectării ștecherului cablului de alimentare cu energie electrică	Risc de electrocutare din cauza deteriorării cablului, ștecherului sau a prizei	
3	Nu deteriorați cablul de alimentare cu energie electrică	Risc de electrocutare din cauza prezenței firelor descoperite aflate sub tensiune	
4	Nu lăsați obiecte pe aparat	Risc de vătămare din cauza căderii obiectului în urma producerii de vibrații	
		Risc de deteriorare a aparatului sau a obiectelor aflate sub acesta din cauza căderii obiectului în urma producerii de vibrații	
5	Nu urcați pe aparat	Risc de vătămare din cauza căderii aparatului	
		Risc de deteriorare a aparatului sau a obiectelor aflate sub acesta din cauza căderii aparatului în urma desprinderii din dispozitivele de fixare	
6	Nu curățați aparatul decât după oprirea acestuia, decuplarea ștecherului și a întrerupătorului corespunzător	Risc de electrocutare din cauza prezenței componentelor sub tensiune	
7	Instalați aparatul pe un perete solid, neexpus vibrațiilor	Risc de cădere a aparatului din cauza cedării peretelui sau a zgomotelor produse în timpul funcționării	
8	Realizați conexiunile electrice cu ajutorul conductorilor cu diametru adecvat	Risc de incendiu sau supraîncălzire datorată trecerii curentului electric prin cabluri cu dimensiuni prea mici	
9	Restabiliți toate funcțiile de siguranță și control modificate în urma intervențiilor asupra aparatului și verificați modul corect de funcționare înainte de a-l repune în funcțiune	Risc de deteriorare sau blocare a aparatului în urma funcționării necontrolate	
10	Goliți componentele care conțin apă caldă cu ajutorul dezaeratoarelor corespunzătoare înainte de a le manipula	Risc de vătămare din cauza arsurilor	
11	Realizați decalcifierea aparatului conform indicațiilor din „Fișa de siguranță” a produsului utilizat. Aerisiți încăperea, îmbrăcați echipamente de protecție, nu amestecați produse diferite, protejați aparatul și obiectele din jur	Risc de leziuni din cauza contactului cu pielea sau ochii a substanțelor acide, inhalării sau înghițirii substanțelor chimice nocive	
		Risc de deteriorare a aparatului sau a obiectelor din jur din cauza coroziunii produse de substanțele acide	
12	Nu utilizați insecticide, solvenți sau detergenți agresivi pentru curățarea aparatului	Risc de deteriorare a componentelor din material plastic sau a celor vopsite	

## Recomandări privind prevenirea proliferării Legionellei (conform prevederilor normei europene CEN/TR 16355)

### Informație

Legionella este o bacterie de mici dimensiuni, are formă de baston și este un organism prezent în mod natural în toate apele dulci. Boala Legionarului este o infecție pulmonară gravă cauzată de inhalarea bacteriei *Legionella pneumophila* sau a altor specii de *Legionella*. Bacteria este prezentă frecvent în instalațiile de apă ale locuințelor, hotelurilor și în apa utilizată în aparatele de aer condiționat sau de răcire a aerului. Din aceste motive, măsura principală împotriva bolii o reprezintă prevenirea care se face prin controlul prezenței organismului în instalațiile de apă.

Norma europeană CEN/TR 16355 oferă recomandări privind cele mai bune metode de prevenire a proliferării Legionellei în instalațiile de apă potabilă menținând în vigoare dispozițiile existente la nivel național.

### Recomandări generale

„Condiții favorabile proliferării Legionellei”. Următoarele condiții favorizează proliferarea Legionellei:

- Temperatura apei cuprinsă între 25 °C și 50 °C. Pentru a reduce proliferarea bacteriei Legionella, temperatura apei trebuie să rămână între limitele corespunzătoare pentru a împiedica multiplicarea sau pentru a determina o multiplicare minimă. În caz contrar, trebuie să igienizați instalația de apă potabilă prin intermediul tratamentului termic;
- Apă stătătoare. Pentru a evita stagnarea apei pentru perioade îndelungate de timp, în orice parte a instalației de apă potabilă, apa trebuie pusă în circulație și lăsată să curgă abundent cel puțin o dată pe săptămână;
- Substanțele nutritive, biofilmul și sedimentele din instalație și din încălzitorul de apă, etc. Sedimentele pot favoriza proliferarea bacteriei Legionella, iar acestea trebuie eliminate cu regularitate din sistemele de stocare, încălzitor de apă, vase de expansiune cu apă stagnantă (de exemplu o dată pe an).

Cu privire la acest tip de încălzitor de apă cu vas de acumulare, în condițiile în care:

1) aparatul este oprit pe o perioadă îndelungată de timp [luni] sau

2) temperatura apei rămâne constantă între 25°C și 50°C, este posibil ca bacteria Legionella să crească în interiorul rezervorului. În acest caz, pentru a reduce proliferarea Legionellei, trebuie să efectuați „ciclul de igienizare termică”. Încălzitorul de apă cu vas de acumulare este vândut împreună cu un software, care dacă este activat, permite efectuarea unui „ciclu de igienizare termică” pentru a reduce proliferarea bacteriei Legionella în interiorul rezervorului. Acest ciclu este potrivit pentru a fi utilizat în instalațiile de producere a apei calde de consum și este conform recomandărilor de prevenire a Legionellei specificate în Tabelul 2 al normei CEN/TR 16355.

Tabelul 2 - Tipuri de instalații de apă caldă

	Apă rece și apă caldă separate				Apă rece și apă caldă amestecate					
	Lipsa stocării		Stocare		Lipsa stocării în amonte de vanele de amestecare		Stocare în amonte de vanele de amestecare		Lipsa stocării în amonte de vanele de amestecare	
	Lipsa circulației apei calde	Cu circulația apei calde	Lipsa circulației apei amestecate	Cu circulația apei amestecate	Lipsa circulației apei amestecate	Cu circulația apei amestecate	Lipsa circulației apei amestecate	Cu circulația apei amestecate	Lipsa circulației apei amestecate	Cu circulația apei amestecate
Ref. Anexa C	C.1	C.2	C.3	C.4	C.5	C.6	C.7	C.8	C.9	C.10
Temperatură	-	≥ 50°C <sup>e</sup>	în încălzitor de <sup>a</sup> stocare	≥ 50°C <sup>e</sup>	Dezinfectare termică <sup>d</sup>	Dezinfectare termică <sup>d</sup>	în încălzitor de <sup>a</sup> stocare	≥ 50°C <sup>e</sup> Dezinfectare termică <sup>d</sup>	Dezinfectare termică <sup>d</sup>	Dezinfectare termică <sup>d</sup>
Stagnare	-	≥ 3 l <sup>b</sup>	-	≥ 3 l <sup>b</sup>	-	≥ 3 l <sup>b</sup>	-	≥ 3 l <sup>b</sup>	-	≥ 3 l <sup>b</sup>
Sediment	-	-	eliminați <sup>c</sup>	eliminați <sup>c</sup>	-	-	eliminați <sup>c</sup>	eliminați <sup>c</sup>	-	-

a La temperatură > 55°C pe durata întregii zile sau cel puțin 1 h pe zi >60°C.  
b Volumul de apă din conductele dintre sistemul de circulație și robinetul aflat la distanța cea mai mare față de sistem.  
c Eliminați sedimentele din rezervorul de stocare conform condițiilor acestuia, dar obligatoriu cel puțin o dată pe an.  
d Dezinfectare termică timp de 20 de minute la temperatura de 60°, timp de 10 minute la 65°C sau timp de 5 minute la 70 °C în toate punctele de prelevare cel puțin o dată pe săptămână.  
e Temperatura apei din instalația de circulație nu trebuie să fie mai mică de 50°C.  
- Nesolicitat

Încălzitorul de apă cu vas de acumulare de tip electronic este vândut cu funcția ciclului de igienizare termică neactivată (setare implicită). Dacă, din anumite motive, se prezintă una dintre „Condițiile favorabile proliferării Legionellei”, se recomandă activarea funcției respective urmând instrucțiunile indicate în manualul de față [vezi <<Activarea funcției „ciclu de dezinfectare termică” (anti-Legionella)>>].

Cu toate acestea, ciclul de dezinfectare termică nu este în măsură să distrugă orice bacterie de Legionella din rezervorul de stocare. Din acest motiv, dacă funcția este dezactivată, bacteria Legionella poate apărea din nou.

**Notă:** atunci când software-ul efectuează tratamentul de igienizare termică, este posibil ca consumul de energie a încălzitorului de apă cu vas de acumulare să se mărească.

**Atenție:** imediat după ce software-ul a efectuat tratamentul de dezinfectare termică, temperatura apei din rezervor poate provoca arsuri grave instantanee. Copiii, persoanele cu dizabilități și persoanele în vârstă sunt cele mai expuse riscului de arsuri. Controlați temperatura apei înainte de a face baie sau duș.

## CARACTERISTICI TEHNICE

Pentru informații privind caracteristicile tehnice, consultați datele de pe plăcuța cu date (eticheta aplicată în apropierea conductelor de intrare și ieșire a apei).

Tabelul 3 - Informații privind produsul								
<b>Gama</b>	30		50		80		100	
<b>Greutate (kg)</b>	16		21		27		32	
<b>Instalare</b>	Verticală	Orizontală	Verticală	Orizontală	Verticală	Orizontală	Verticală	Orizontală
<b>Model</b>	Consultați plăcuța cu caracteristici							
<b>Qelec (kWh)</b>	3,096	3,736	7,290	7,478	7,527	8,559	7,714	8,403
<b>Qelec, week, smart (kWh)</b>	13,016	14,417	25,234	26,631	26,045	28,656	25,981	28,316
<b>Qelec, week (kWh)</b>	18,561	22,882	32,166	37,027	34,922	41,815	36,489	42,196
<b>Profilul sarcinii</b>	S	S	M	M	M	M	M	M
<b>L<sub>wa</sub></b>	15 dB							
<b>η<sub>wh</sub></b>	39,0%	36,6%	40,0%	40,0%	40,0%	39,9%	40,0%	40,0%
<b>V40 (l)</b>	-	-	77	65	90	90	130	102
<b>Capacitate (l)</b>	25	25	-	-	-	-	-	-

Datele privind valorile energetice din tabel și datele din Fișa produsului (Anexa A care este parte integrantă din acest manual) au fost definite pe baza prevederilor Directivelor EU 812/2013 și 814/2013.

Produsele neînsoțite de etichetă și de fișa ansamblurilor încălzitor de apă - dispozitive solare, prevăzute de regulamentul 812/2013 nu sunt potrivite pentru realizarea acestor ansambluri.

Aparatul este dotat cu o funcție smart care permite adaptarea consumului la profilurile de utilizare ale utilizatorului.

Aparatul este dotat cu o funcție smart care permite adaptarea consumului la profilurile de utilizare ale utilizatorului. Dacă este folosit corect, aparatul are un consum zilnic egal cu "Qelec\*(Qelec,week,smart/Qelec,week)" mai mic decât cel al unui produs echivalent care nu este dotat cu funcția smart.

**Acest aparat este conform prevederilor normelor internaționale de siguranță electrică IEC 60335-1; IEC 60335-2-21. Prezența mărcii CE pe aparat atestă conformitatea acestuia cu următoarele Directive Comunitare și respectă cerințele esențiale ale acestora:**

- LVD Low Voltage Directive [Directiva joasă tensiune]: EN 60335-1, EN 60335-2-21, EN 60529, EN 62233, EN 50106.

- EMC Electro-Magnetic Compatibility [Directiva compatibilitate electromagnetice]: EN 55014-1, EN 55014-2, EN 61000-3-2, EN 61000-3-3.

- RoHS2 Risk of Hazardous Substances [Directiva privind restricționarea substanțelor periculoase]: EN 50581.

- ErP Energy related Products [Directiva privind produsele consumatoare de energie]: EN 50440.

## NORME DE INSTALARE (Pentru instalator)



**ATENȚIUNE!** Urmăți toate atenționările generale și normele de securitate listate la începutul textului și respectați toate instrucțiunile date, în toate circumstanțele.

**Instalarea și montarea încălzitorului de apă trebuie să fie făcută de o persoană competentă în conformitate cu normele în vigoare aplicabile și cu orice prevedere stabilită de către autoritățile locale și instituțiile publice de sănătate.**

Aparatul servește la încălzirea apei la o temperatură sub cea de fierbere.

El trebuie racordat la o rețea de alimentare cu apă menajeră dimensionată în baza prestărilor și capacităților sale.

Înainte de racordarea aparatului este necesar:

- Să se verifice caracteristicile aparatului (vezi datele de pe plăcuță) și dacă acesta satisface necesitățile clientului
- Să se verifice dacă instalația este conformă gradului IP (protecție la penetrarea de țuide) al aparatului conform normelor în vigoare.
- Să se citească cele scrise pe eticheta ambalajului și pe plăcuța cu caracteristici.

### Instalarea aparatului

Acest aparat este proiectat pentru a fi instalat exclusiv în încăperi în conformitate cu normele în vigoare și impune respectarea următoarelor indicații privind prezența de:

- **Umiditate:** nu instalați aparatul în încăperi închise (neerisite) și umede.
- **Ger:** nu instalați aparatul în ambiente în care este probabilă coborîrea temperaturii la niveluri critice cu riscul formării de gheață.
- **Raze solare:** nu expuneți aparatul direct razelor solare, chiar și în prezența geamurilor.
- **Pulberi/vapori/gaze:** nu instalați aparatul în prezența unor medii foarte agresive precum vapori acizi, pulberi sau saturate cu gaz

- **Descărcări electrice:** nu instalați aparatul direct pe liniile electrice neprotejate de variații ale tensiunii

În cazul pereților din cărămizi sau blocuri găurite, pereți subțiri cu staticitate limitată, sau în orice caz cu altă zidărie decît cea indicată, este necesară o verificare statică preliminară a sistemului de susținere

Sistemele de prindere în zid trebuie să susțină o greutate triplă față de cea a boilerului plin cu apă. Pentru fixare se recomandă cărlige cu diametrul de cel puțin 12 mm (Fig. 3).

Se recomandă instalarea aparatului (A Fig. 1) cât mai aproape posibil de punctele de utilizare pentru a limita dispersiile de-a lungul conductelor.

Normele locale pot impune restricții cu privire la instalarea aparatului în băi, așadar, respectați distanțele minime impuse de normele în vigoare.

Pentru ca operațiunile de întreținere să poată fi desfășurate cu ușurință, în jurul calotei trebuie asigurat un spațiu liber de cel puțin 50 cm pentru a avea acces la componentele electrice.

### Instalație în poziții multiple

Produsul poate fi instalat atât pe verticală, cât și pe orizontală (Fig. 2). În cazul instalării pe orizontală, rotiți aparatul în sensul acelor de ceasornic astfel încât tuburile de apă să se afle la stînga (tubul de apă rece în jos).

## CONECTAREA HIDRAULICĂ

Conectați intrarea și ieșirea apei în și din încălzitor cu țevi sau armături care să fie în stare să reziste la o temperatură depășind 90 °C la o presiune care o depășește pe aceea a presiunii de lucru. Prin urmare, vă atenționăm împotriva folosirii oricăror materiale care nu pot să reziste la o astfel de temperatură. Înșurubați o piesă de racordare "T" la țeava de intrare a apei, cu guler albastru. Pe una din laturile piesei de racordare "T", înșurubați un dop pentru golirea aparatului, care poate fi deschis numai prin folosirea unei scule (B fig.2). Pe cealaltă parte a piesei de racordare "T" înșurubați supapa de siguranță livrată (A fig. 2). Supapa trebuie să aibă o calibrare maximă de 0,8 Mpa (8 bar) iar tipul valvei trebuie să fie în concordanță cu standardele naționale aplicabile, în vigoare.

**ATENȚIUNE!** Pentru tarile care au preluat norma europeană EN 1487:2000, dispozitivul de securitate la presiune livrat împreună cu produsul nu trebuie să se supună normelor naționale. Conform normei, dispozitivul trebuie să aibă o presiune maximă de 0,7 Mpa (7 bar) și să aibă cel puțin un ventil de închidere, o supapă de reținere, un mecanism de comandă pentru supapă de reținere, o supapă de siguranță și un dispozitiv de închidere la presiunea apei.

Descărcarea aparatului trebuie să fie conectată la țeava de descărcare, care are un diametru cel puțin identic cu cel al conexiunii echipamentului. Folosiți un coș de tiraj care să creeze un interstițiu de aer de cel puțin 20 mm și permite controale vizuale astfel încât să nu apară leziuni personale, daune pentru proprietate sau vătămări ale animalelor, în cazul în care dispozitivul de securitate declanșează. Producătorul nu este responsabil pentru astfel de daune. Conectați intrarea dispozitivului de securitate la presiunea la sistemul de apă rece folosind o țeavă flexibilă, folosind un ventil de închidere dacă este necesar (D fig. 2). Suplimentar, un tub de descărcare a apei la ieșirea C fig. 2 este necesar dacă dopul de golire este deschis. Când se strânge dispozitivul de securitate la presiune, să nu se strângă prea mult și să nu fie folosit pentru strângere. Este normal ca apa să picure din dop în faza de încălzire; din acest motiv, este necesar să se conecteze o scurgere, care trebuie totdeauna să iasă expusă în atmosferă, cu țeava de scurgere instalată în pantă coborâtoare într-un loc fără gheață. Dacă presiunea rețelei este apropiată de presiunea valvei calibrate, va fi necesar să se aplice un reductor de presiune cât mai îndepărtat de aparat. Pentru a evita orice posibilă avariere la unitățile de amestec (robinet, duș) este necesar a se drena toate impuritățile din țevi. Durata de viață în funcțiune a încălzitorului este afectată de funcționarea sistemului galvanic anti-coroziune; dar acesta nu poate fi folosit când duritatea apei este permanent sub 12° F. Oricum, în prezența unor ape deosebit de dure, se va produce o considerabilă și rapidă crustă de piatră de calcar în aparat, cu pierderea în consecință a eficienței și cu avariarea elementului de încălzire electrică.

### Conectarea electrică

**Înainte de a efectua orice operație, deconectați aparatul de la rețeaua electrică folosind întrerupătorul extern.**

Înainte de instalarea aparatului se recomandă efectuarea unui control amănunțit al instalației electrice. Verificați ca aceasta să fie conformă normelor în vigoare. Producătorul aparatului nu își asumă responsabilitatea pentru daune cauzate de lipsa conectării la împământare sau de defecte la alimentarea cu energie electrică.

Verificați dacă sistemul este corespunzător pentru puterea maximă absorbită de încălzitorul de apă (rugăm să vă referiți la eticheta cu date tehnice lipită pe aparat) și dacă secțiunea transversală a cablurilor de conectare electrică este adecvată și concordă cu legislația curentă. Folosirea unor prize multiple, extensii sau adaptoare este strict oprită. Este strict interzisă folosirea țevelor de la instalațiile de alimentare cu apă, instalațiile de încălzire centrală și sistemele de gaz pentru conectarea la pământ a aparatului.

Dacă aparatul este livrat cu un cablu de alimentare de putere, care mai târziu trebuie înlocuit, folosiți un cablu care să prezinte aceleași caracteristici (Tip H05VV-F 3x1,5 mm<sup>2</sup>, cu diametrul de 8,5 mm). Cablul de alimentare (tip H05VV-F 3x1,5 mm<sup>2</sup> cu diametrul de 8,5 mm) trebuie poziționat în locașul corespunzător situat în partea posterioară a aparatului și trebuie împins până la regletă (M fig. 7), iar apoi blocați cablurile strângând șuruburile corespunzătoare. Blocați cablul de alimentare cu dispozitivele de fixare livrate în dotare.

Pentru deconectarea aparatului de la rețea trebuie utilizat un întrerupător bipolar conform normelor în vigoare CEI-EN (deschidere contacte de cel puțin 3 mm, este indicat să fie prevăzut cu siguranțe fuzibile)

Legarea la pământ a aparatului este obligatorie, iar cablul de împământare (care trebuie să fie de culoare galben-verde și mai lung decât cele de fază) trebuie fixat la borna cu simbolul ⊕ (G Fig. 7).

Înainte de punerea în funcțiune verificați ca tensiunea de rețea să fie conformă valorilor indicate pe plăcuța aparatului. Dacă aparatul nu este dotat cu cablu de alimentare, modalitatea de instalare trebuie aleasă dintre următoarele:

- conectarea la rețeaua fixă cu ajutorul unui tub rigid (dacă aparatul nu este dotat cu dispozitiv de fixare a cablului), utilizați un cablu cu secțiunea minimă de 3x1,5 mm<sup>2</sup>;
- cu un cablu flexibil (Tip H05VV-F 3x1,5 mm<sup>2</sup>, cu diametrul de 8,5 mm), dacă aparatul este livrat cu o clemă de cablu.

### Pornirea și testarea aparatului

Înainte de punerea sub tensiune a aparatului, umpleți rezervorul cu apă din rețea.

Umplerea se face prin deschiderea robinetului de rețea (de alimentare cu apă rece menajera) și a robinetului de apă caldă, până când aerul este eliminat complet. Verificați vizual existența pierderilor de apă pe la flanșe, din tubul de by-pass și strângeți moderat șuruburile dacă este nevoie (C Fig. 5) și/sau inelele (W Fig. 7).

Puneți sub tensiune aparatul, de la întrerupător.

NB: în cazul modelelor prevăzute cu interfața pentru utilizator reprezentată în figura 9, în cazul instalării orizontale trebuie să configurați vizualizarea corectă pe display; pentru a face acest lucru apăsați simultan tasta „mode” și tasta „eco” timp de 5 secunde.

## REGULI DE ÎNTREȚINERE (pentru persoane competente)



**ATENȚIUNE! Urmăriți toate atenționările generale și normele de securitate listate la începutul textului și respectați toate instrucțiunile date, în toate circumstanțele.**

**Toate operațiile de întreținere și vizitele de service trebuie să fie făcute de persoane competente (care au calificările impuse de normele aplicabile în vigoare), de tehnicieni ai Centrelor de Asistență Tehnică ARISTON (vezi certificatul de garanție).**

Înainte de a chema Centrul Dvs. Tehnic de Service, verificați dacă deranjamentul nu se datorează lipsei de apă sau defectării alimentării cu energie.

### Golirea aparatului

Aparatul trebuie să fie golit dacă există pericolul de îngheț. Când este necesar, goliți aparatul după cum urmează:

- Deconectați aparatul de la rețeaua electrică;
- Închideți robinetul de alimentare cu apă rece menajera;
- Deschideți robinetul de apă caldă (chiuvetă sau cadă);
- Deschideți supapa de golire **B** (fig.2).

### Înlocuirea de piese

Scoțând calota se poate interveni la părțile electrice (Fig. 7).

Pentru a interveni asupra plăcii de putere (Ref. **Z**), deconectați cablurile (Ref. **C**, **Y** și **P**) și desfaceți șuruburile. Pentru a interveni asupra panoului de comandă trebuie să înlăturați mai întâi placa de putere (Ref. **Z**). Placa display-ului este fixată pe produs prin intermediul lamelelor laterale de fixare (**A** Fig. 4a) accesibile din interiorul calotei inferioare.

Pentru a desprinde lamelele de fixare a panoului de comandă, utilizați o șurubelniță plată pentru a aplica forță asupra acestora (**A** Fig. 4b) și a le desprinde din pivoți; simultan împingeți panoul spre exterior (**2** Fig. 4b) pentru a-l elibera din locaș. Repetați operațiunea pentru ambele lamele de fixare. Acordați deosebită atenție să nu deteriorați lamelele din plastic deoarece ruperea acestora nu permite montarea panoului în locașul său, iar consecința poate fi apariția unor defecte estetice. După înlăturarea panoului de comandă este posibilă deconectarea conectorilor tijelor port-senzori și a celor ai plăcii de putere. Pentru a interveni asupra tijelor port-senzori (Ref. **K**) deconectați cablurile (Ref. **F**) de la panoul de comandă, scoateți-le din locașul lor și acordați atenție să nu le îndoiiți excesiv.

**În timpul fazei de remontare aveți grijă ca poziția tuturor componentelor să fie cea originală.**

Pentru a putea interveni asupra rezistențelor și anozilor, goliți aparatul (consultați paragraful corespunzător). Desfaceți șuruburile (**C** Fig. 5) și înlăturați flanșele (**F** Fig. 5). La flanșe sunt conectate rezistențele și anozii. În timpul fazei de remontare acordați atenție pentru ca poziția tijelor port-senzori și a rezistențelor să fie cea inițială (Fig. 7 și 5). Acordați atenție ca discul flanșei cu scris colorat H.E.1 sau H.E.2, să fie montat în poziția corespunzătoare indicată de mesaj.

La fiecare demontare se recomandă înlocuirea garniturii flanșei (**Z** Fig. 6).

**ATENȚIE! Inversarea rezistențelor duce la funcționarea defectuoasă a aparatului. Intervenii asupra unei rezistențe pe rând și demontați-o pe cea de-a doua după ce ați montat-o la loc pe prima.**

**Folosiți doar piese de schimb originale.**

### Întreținerea periodică

Pentru a obține un bun randament al aparatului, se recomandă dezincrustarea rezistențelor (**R** Fig. 6) la aproximativ fiecare doi ani (în cazul apelor cu grad înalt de duritate frecvența de curățare trebuie să fie mai mare).

Dacă Dvs. preferați să nu folosiți acizi detartranți speciali pentru această operație, desprindeți - în mod simplu - depunerea de piatră fără să deteriorați elementul de încălzire.

Anozii de magneziu (**N** Fig. 6) trebuie înlocuiți la fiecare doi ani (sunt excluse produsele cu rezervorul din oțel inoxidabil), dar în cazul apelor agresive sau bogate în cloruri trebuie să verificați condițiile anodului în fiecare an. Pentru a-i înlocui, demontați rezistența și scoateți-i de pe suport.

Tubul de by-pass (**X** Fig. 7) trebuie verificat numai în caz de defecte datorate blocării acestuia. Pentru a-l verifica desfaceți cele două inele (**W** Fig. 7).

**În urma unei intervenții de întreținere ordinară sau extraordinară, este necesară umplerea cu apă a rezervorului aparatului și efectuarea unei operații ulterioare de golire completă, pentru a îndepărta eventualele impurități reziduale.**

### Dispozitiv de protecție la suprapresiune

Verificați cu regularitate ca dispozitivul de protecție împotriva suprapresiunii să nu fie blocat sau deteriorat și eventual înlocuiți-l și înlăturați depunerile de calcar.

În cazul în care dispozitivul de protecție împotriva suprapresiunii este dotat cu manetă sau buton rotativ, acționați asupra acestora pentru a:

- goli aparatul, dacă este necesar
- verifica periodic funcționarea corectă.



## INSTRUCȚIUNI PENTRU UTILIZATOR



**ATENȚIUNE! Urmăriți toate atenționările generale și normele de securitate listate la începutul textului și respectați toate instrucțiunile date, în toate circumstanțele.**

### Aviz pentru utilizatori

- Evitați să poziționați orice obiecte și/sau aparate care ar putea fi deteriorate de scurgeri de apă, sub încălzitorul de apă.
  - Dacă nu folosiți deloc apă pe o perioadă mai lungă de timp, trebuie să:
    - > deconectați aparatul de la alimentarea electrică comutând întrerupătorul extern pe poziția "OFF" ["OPRIT"];
    - > închideți robinetul de apă de la rețea.
  - Apa caldă cu o temperatură de peste 50°C la robinetele de utilizare poate cauza imediat arsuri sau opăriri grave. Copii, handicapații și vârstnicii sunt cei mai expuși riscului arsurilor.
- Este strict interzis utilizatorului să efectueze orice întreținere de rutină sau extraordinară.  
 În caz de înlocuire a cablului de alimentare electrică, adresați-vă personalului calificat.  
 Pentru curățarea părților externe utilizați un material textil umezit cu apă și săpun.

### Reglarea temperaturii și activarea funcțiilor

Produsul este setat standard pe „Manual”, temperatura este setată la 70 °C, iar funcția „ECO EVO” este activă. În caz de întrerupere a alimentării cu energie sau dacă produsul este oprit folosind tasta ON/OFF (Ref. **A**), rămâne memorată ultima temperatură setată.  
 În faza de încălzire se poate produce un zgomot ușor cauzat de încălzirea apei.

#### • Pentru modelele dotate cu interfața pentru utilizator reprezentată în figura 8:

Pentru a porni aparatul apăsați tasta ON/OFF (Ref. **A**). Setati temperatura dorită selectând un nivel cuprins între 40°C și 80°C, folosind butoanele „+” și „-”. În timpul fazei de încălzire, ledurile (Ref. 1-5) referitoare la temperatura atinsă de apă sunt aprinse fix; cele următoare, până la temperatura setată, luminează intermitent progresiv. Dacă temperatura scade, de exemplu ca urmare a prelevării apei, încălzirea se reactivează în mod automat și ledurile cuprinse între ultimul led aprins fix și cel referitor la temperatura setată încep din nou să lumineze intermitent progresiv.

#### • Pentru modelele dotate cu interfața pentru utilizator reprezentată în figura 9:

Apăsați tasta ON/OFF (Ref. **A**) pentru a porni aparatul. În timpul fazei de încălzire, cele două linii din ambele părți ale display-ului (Ref. **C**) sunt aprinse.

La prima instalare, display-ul trebuie orientat în funcție de modul de instalare a produsului. Dacă este instalat pe verticală nu trebuie efectuate modificări; dacă este instalat pe orizontală, display-ul trebuie orientat corespunzător apăsând simultan tastele „MODE” + „ECO” timp de 5 secunde.

*Setare - modificarea orei locale.*

Pentru a modifica ora locală, la prima pornire produsul solicită automat setarea orei corecte; în cazul pornirilor succesive, țineți apăsat timp de 3 secunde butonul „set”. Modificați ora rotind butonul rotativ și apoi confirmați cu ajutorul butonului „set”. Repetați operațiunea pentru a seta minutele.

*Modalitate de programare (Manuală, Programul 1, Programul 2, Programul 1 și 2).*

La fiecare apăsare a tastei „Mode” este selectată o altă modalitate de funcționare (indicată de mesajul intermitent corespunzător: P1, P2, Man). Selectarea funcțiilor este ciclică și este efectuată în ordinea de mai jos: P1, P2, P1 și P2 împreună, manual, P1 nou, etc. Programele „P1” și „P2” sunt setate standard pentru intervalele orare 07:00 și 19:00 la o temperatură de 70 °C.

*Modalitatea „Manuală” (simbolul „Man” aprins).*

Permite utilizatorului să seteze temperatura dorită rotind maneta până la vizualizarea temperaturii selectate (intervalul de reglare este de 40 °C - 80 °C), iar pe display poate fi vizualizat numărul de dușuri disponibile în funcție de pictogramele aprinse **E**. Apăsați butonul set pentru a memora setarea. Atât în timpul fazei de selectare a temperaturii, cât și a celei de încălzire este posibilă vizualizarea timpului de așteptare de care produsul are nevoie pentru a atinge obiectivul setat (Ref. **E**).

„Programul 1” (simbolul „P1” aprins), „Programul 2” (simbolul „P2” aprins) și „Programul 1 și 2” (simbolul „P1” și „P2” aprins) se utilizează pentru programarea a până la două intervale orare în timpul zilei în care doriți să aveți apă caldă. Apăsați tasta „mode” până când mesajele privind programul dorit încep să lumineze intermitent. În acest moment setați ora la care doriți să aveți apă caldă rotind butonul rotativ (selectarea orei prin intermediul unităților de 30 de minute). Apăsați butonul „set” pentru a memora ora.

Pentru a seta temperatura apei la nivelul dorit rotiți butonul rotativ și apăsați butonul „set” pentru a memora setarea. Apăsați din nou butonul „set” pentru a porni aparatul în modalitate „P1” sau „P2”. În cazul în care a fost selectat „P1 și P2” repetați setarea orei și a temperaturii pentru al doilea program. În timpul perioadelor pentru care nu este prevăzută utilizarea apei calde, încălzirea apei este dezactivată. Programele „P1” sau „P2” sunt echivalente și pot fi configurate independent, fapt ce asigură mai mare flexibilitate. Când una dintre funcțiile de programare („P1” sau „P2” sau „P1 și P2”) este activată, butonul rotativ este dezactivat. Dacă doriți să modificați parametrii, apăsați

butonul „set”.

Dacă una dintre funcțiile de programare („P1” sau „P2” sau „P1 și P2”) este utilizată în combinație cu funcția „ECO” (vezi paragraful „funcția ECO EVO”), temperatura este setată automat de aparat și este posibilă numai setarea intervalului orar dorit pentru a avea disponibilă apă caldă.

*NB: pentru orice setare, dacă utilizatorul nu efectuează nicio acțiune timp de 5 secunde, sistemul memorează ultima setare.*

### Funcția ECO EVO

Funcția „ECO EVO” este un program software care „învață” automat nivelurile de consum ale utilizatorului, reduce la minim dispersia de căldură și maximizează economisirea de energie. Modul de funcționare al programului software „ECO EVO” constă dintr-o perioadă de memorare inițială care durează o săptămână, timp în care produsul începe să funcționeze la temperatura setată. La sfârșitul acestei săptămâni de „învățare”, programul software reglează încălzirea apei în funcție de necesarul real al utilizatorului identificat automat de aparat. Produsul garantează o rezervă minimă de apă caldă și în timpul perioadelor în care nu există consum de apă.

Procesul de memorare a necesarului de apă caldă, continuă și după prima săptămână. Procesul atinge gradul maxim de eficiență după patru săptămâni de memorare.

Pentru a activa funcția apăsați tasta corespunzătoare; aceasta va fi iluminată. În această modalitate, selectarea manuală a temperaturii este posibilă, dar modificarea acesteia duce la dezactivarea funcției „ECO EVO”.

Pentru a o reactiva, apăsați din nou tasta „ECO”.

De fiecare dată când funcția „ECO EVO” sau produsul este oprit și repornit, funcția va continua să înregistreze nivelurile de consum. Pentru a asigura funcționarea corectă a programului, nu deconectați aparatul de la rețeaua de alimentare cu energie. Memoria internă asigură păstrarea datelor timp de maxim 4 ore fără electricitate, după care toate datele memorate vor fi șterse, iar procesul de învățare este reluat de la început.

De fiecare dată când butonul rotativ este utilizat pentru setarea temperaturii, funcția „ECO EVO” este dezactivată automat, iar mesajul corespunzător se stinge. Produsul continuă să funcționeze în modul programat ales, cu funcția ECO dezactivată.



Pentru a anula voluntar datele memorate, țineți apăsată tasta „ECO” timp de minim 5 secunde. Când procesul de resetare este complet, mesajul „ECO” luminează rapid și intermitent pentru a confirma că a avut loc ștergerea datelor.

### Vizualizarea „Shower ready”

#### • În cazul modelelor dotate cu interfața pentru utilizator reprezentată în figura 8.

Produsul este prevăzut cu o funcție inteligentă pentru a reduce la minim durata de încălzire a apei. Oricare ar fi temperatura setată de utilizator, pictograma „shower ready”  se aprinde de îndată ce va fi disponibilă apă caldă suficientă pentru cel puțin un duș (40 de litri de apă caldă amestecată la 40 °C).

#### • În cazul modelelor dotate cu interfața pentru utilizator reprezentată în figura 9.

Produsul este prevăzut cu o funcție inteligentă pentru a reduce la minim durata de încălzire a apei. Oricare ar fi temperatura setată de utilizator, pictograma „shower ready”  se aprinde de îndată ce va fi disponibilă apă caldă suficientă pentru cel puțin un duș (40 de litri de apă caldă amestecată la 40 °C). Când este atinsă o cantitate de apă caldă suficientă pentru un al doilea duș se va aprinde a doua pictogramă „shower ready”  și așa mai departe (numărul maxim de dușuri depinde de capacitatea modelului achiziționat).

### Reset/Diagnostic

#### • În cazul modelelor dotate cu interfața pentru utilizator reprezentată în figura 8.

În momentul în care se constată una din defecțiunile descrise mai jos, aparatul intră în stare de fault (eroare) și toate ledurile de la panoul de comandă luminează intermitent simultan.

**Diagnostic:** pentru a activa funcția de diagnostic țineți apăsată tasta ON/OFF (ref. **A**) timp de 5 secunde. Timpul de defect de funcționare este indicat de cele cinci LED-uri (Ref. 1-5) în funcție de schema următoare:

LED. Ref. 1 - defect de funcționare intern al plăcii electronice

LED Ref. 1 și 3 - defect de funcționare intern al plăcii electronice (comunicare NFC sau date NFC)

LED Ref. 3 - sonde de temperatură defecte ( deschise sau în scurtcircuit) - centrală outlet

LED Ref. 5 - supratemperatură a apei detectată de senzor - centrală outlet

LED Ref. 4 și 5 - supratemperatură generală (defect al plăcii electronice) - centrala outlet

LED Ref. 3 și 4 - lipsa încălzirii apei cu rezistența alimentată - centrală outlet

LED Ref. 3, 4 și 5 - supraîncălzire cauzată de lipsa apei - centrala outlet

LED Ref. 2 și 3 - sonde de temperatură defecte (deschise sau în scurtcircuit) - centrală inlet

LED Ref. 2 și 5 - supratemperatură a apei detectată de senzor - centrală inlet

LED. LED Ref. 2, 4 și 5 - supratemperatură generală (defect al plăcii electronice) - centrala inlet

LED Ref. 2, 3 și 4 - lipsa încălzirii apei cu rezistența alimentată - centrală inlet

LED Ref. 2, 3, 4 și 5 - supraîncălzire cauzată de lipsa apei - centrala inlet

Pentru a ieși din funcția de diagnostic apăsați butonul ON/OFF (Ref. A) sau așteptați 25 de secunde.

• **Pentru modelele dotate cu interfața pentru utilizator reprezentată în figura 9.**

În momentul apariției problemelor de funcționare, aparatul va intra în „stare de fault”, iar pe display este afișat codul corespunzător de eroare (de exemplu E01). Codurile de eroare sunt următoarele:

- E01 - defect intern al plăcii
- E04 - funcționare defectuoasă a anodului cu curent impus (protecția împotriva coroziunii nu este garantată)
- E09 - număr excesiv de resetări în 15 minute
- E10 - sonde de temperatură defecte ( deschise sau în scurtcircuit) - centrală outlet
- E11 - supratemperatură a apei detectată de senzor - centrală outlet
- E12 - supratemperatură generală (defect al plăcii electronice) - centrala outlet
- E14 - lipsa încălzirii apei cu rezistența alimentată - centrală outlet
- E15 - supraîncălzire cauzată de lipsa apei - centrala outlet
- E20 - sonde de temperatură defecte (deschise sau în scurtcircuit) - centrală inlet
- E21 - supratemperatură a apei detectată de senzor - centrală inlet
- E12 - supratemperatură generală (defect al plăcii electronice) - centrala inlet
- E14 - lipsa încălzirii apei cu rezistența alimentată - centrală inlet
- E15 - supraîncălzire cauzată de lipsa apei - centrala inlet
- E61 - defect de funcționare intern al plăcii electronice (comunicare NFC)
- E62 - defect de funcționare intern al plăcii electronice (date NFC deteriorate)
- E70 - Prezența calcarului - Modalitate limitată activată

Resetarea erorilor: pentru a reseta aparatul, opriți produsul și reporniți-l cu ajutorul tastei ON/OFF (Ref. **A**). În cazul în care cauza funcționării defectuoase dispare imediat după resetare, aparatul va relua funcționarea normală. În caz contrar, codul de eroare continuă să apară pe display; în acest caz contactați un Centru de Asistență Tehnică.

## Funcții suplimentare

### Timp rămas

În cazul modelelor dotate cu interfața reprezentată în figura 9. În centrul display-ului este indicat timpul rămas până la atingerea temperaturii setate de utilizator. Valoarea este indicativă și este o estimare a parametrului „timp rămas”. Valoarea este actualizată automat în timpul fazei de încălzire.

### Funcția antiîngheț

Funcția antiîngheț este o protecție automată a aparatului pentru a evita daune cauzate de temperaturi foarte reduse, mai mici de 5 °C, în cazul în care aparatul este oprit în timpul sezonului rece. Se recomandă lăsarea produsului conectat la rețeaua de alimentare cu energie electrică și în cazul perioadelor lungi de inactivitate.

• În cazul modelelor dotate cu interfața pentru utilizator reprezentată în figura 8: funcția este activată, dar nu este indicată în caz de activare.

• În cazul modelelor dotate cu interfața pentru utilizator reprezentată în figura 9: funcția este activată; activarea este vizualizată pe display prin intermediul textului „AF”.

Pentru toate modelele: după ce temperatura crește la un nivel destul de sigur pentru a evita daunele provocate de gheață și îngheț, încălzirea apei se oprește din nou.

## Activarea funcției „ciclu de dezinfectare termică” (anti-Legionella)

Funcția anti-legionella (dezactivată de default) constă dintr-un ciclu de încălzire a apei la 65 °C fapt ce are acțiune de dezinfectare termică împotriva bacteriilor amintite mai sus.

Dacă este activată, aparatul efectuează un ciclu de încălzire la 60 °C timp de 1 oră în fiecare zi. Când aparatul este oprit, funcția anti-legionella este activă. În cazul opririi aparatului în timpul ciclului anti-legionella, acesta se oprește, iar funcția nu este încheiată. Dacă aparatul este pornit din nou, funcția anti-legionella este reactivată. La încheierea fiecărui ciclu, temperatura de funcționare revine la valoarea setată în precedență de utilizator.

• În cazul modelelor dotate cu interfața pentru utilizator reprezentată în figura 4: activarea ciclului anti-legionella este vizualizată ca și o reglare obișnuită a temperaturii la 60°C. Pentru a activa această funcție țineți apăsată simultan tastele „ECO” și „+” timp de 4 sec.; pentru a confirma activarea, ledul indicator 60°C (Ref. **3**) va ilumina intermitent timp de 4 sec. Pentru a dezactiva permanent funcția, repetați operațiunea descrisă mai sus; pentru a confirma dezactivarea, ledul indicator 40°C (Ref. **1**) va ilumina intermitent timp de 4 sec.

• În cazul modelelor dotate cu interfața pentru utilizator de tipul reprezentat în figura 5: în timpul „cilului de dezinfectare termică”, pe display este afișată alternativ temperatura apei și mesajul „-Ab-”. Pentru a activa/dezactiva funcția, cu aparatul în funcțiune, țineți apăsată tasta „mode” timp de 3 sec. Setați „Ab 1” (pentru activarea funcției) sau „Ab 0” (pentru dezactivarea funcției) cu ajutorul butonului rotativ și apăsați butonul „set” pentru a confirma. Pentru a confirma realizarea activării/dezactivării, aparatul revine la starea normală de funcționare.

### Funcția anticalcar

Fenomenul de depozitare a calciului în interiorul aparatului (în special pe elementele de încălzire) este legat de caracteristicile apei care poate fi mai mult sau mai puțin bogată în calciu. Acesta poate cauza creșterea nivelului de zgomot în timpul fazelor de încălzire și modificarea sensibilității senzorilor, fapt ce face dificil controlul efectuat de centrala electronică. Pentru a reduce amploarea acestui fenomen, se recomandă verificarea condițiilor de instalare

ale aparatului care trebuie să fie cele recomandate (vezi paragraful „Racorduri hidraulice”). Așadar, acesta din urmă este dotat cu o „funcție anticalcar”: este o protecție automată a aparatului pentru a evita efectuarea unui număr excesiv de cicluri cauzate de prezența calcarului pe rezistență. După ce funcția anticalcar intră în funcțiune, temperatura coboară la 60°C (dacă temperatura setată este mai mare). Dacă funcția anticalcar este activă, funcția ECO EVO este dezactivată.

• **În cazul modelelor prevăzute cu interfață pentru utilizator de tipul reprezentat în figura 8:** starea activă a funcției este indicată de iluminarea intermitentă a LED-urilor 1, 2 și 3.

• **În cazul modelelor prevăzute cu interfață pentru utilizator de tipul reprezentat în figura 9:** starea activă a funcției este indicată pe display prin intermediul mesajelor E70 și „remaining time” care se alternează la fiecare 3 secunde.

Funcția anticalcar nu poate fi dezactivată de utilizator; produsul resetează automat funcția după ce problema a fost soluționată (vezi paragraful „Întreținere periodică”).

## INSTRUCȚIUNI PENTRU UTILIZATOR

### Dacă apa la ieșire este rece:

- prezența tensiunii la rețetă;
- placa electronică de alimentare a plăcii (M Fig. 7);
- elementele de încălzire ale rezistenței;
- verificați tubul de by-pass (X Fig. 7);
- tijele portsenzori (K Fig. 7).

### Se l'acqua è bollente (presenza di vapore nei rubinetti)

Interrompere l'alimentazione elettrica dell'apparecchio e far verificare:

- placa electronică
- cantitatea de depuneri de calcar din rezervor și de pe componente;
- tijele portsenzori (K Fig. 7).

### Distribuire insuficientă a apei calde:

Far verificare:

- presiunea de rețea a apei;
- starea defectorului (regulator jet) de la conducta de intrare a apei reci;
- starea conductei de preluare a apei calde;
- componentele electrice.

### Apă care picură din dispozitivul de securitate la presiune

Pe durata fazei de încălzire, puțină apă poate să picure din robinet. Aceasta este normal. Pentru a preveni ca apa să picure, în sistemul de debit trebuie instalat un vas de expansiune corespunzător. Dacă picurarea continuă chiar și după faza de încălzire, trebuie verificată calibrarea dispozitivului.

## NU ÎNCERCAȚI SĂ REPARAȚI APARATUL ÎN NICI O CIRCUMSTANȚĂ: CONTACTAȚI ÎN-TOTDEAUNA CENTRUL DE ASISTENȚA TEHNICĂ .

**Datele și specificațiile indicate nu sunt obligatorii și producătorul își rezervă dreptul să aducă orice modificări care pot fi necesare, fără o notificare prealabilă sau înlocuire.**

**Acest produs este conform Regulamentului REACH.**

 **Acest produs este conform cu Directiva WEEE 2012/19/EU.**

Simbolul tomberonului barbat aplicat pe aparat sau pe ambalajul acestuia, indică faptul că produsul, la sfârșitul vieții utile, trebuie colectat separat de alte deșeuri. Utilizatorul trebuie să predea aparatul ajuns la sfârșitul vieții utile, centrelor de colectare separată a deșeurilor electrotehnice și electronice.

Ca și alternativă la gestionarea independentă, aparatul poate fi predat vânzătorului în momentul achiziționării unui alt aparat de tip echivalent. La sediul vânzătorilor de produse electronice care dețin o suprafață de vânzare de cel puțin 400 m<sup>2</sup> este posibilă predarea gratuită a aparatelor electronice destinate eliminării cu dimensiuni mai mici de 25 cm, fără obligația de cumpărare a altor produse.

Colectarea separată a aparatului în vederea reciclării, tratamentului sau a eliminării în deplin respect față de mediul înconjurător, contribuie la evitarea efectelor negative asupra mediului și sănătății și favorizează reutilizarea și/sau reciclarea materialelor din care este alcătuită aparatura.

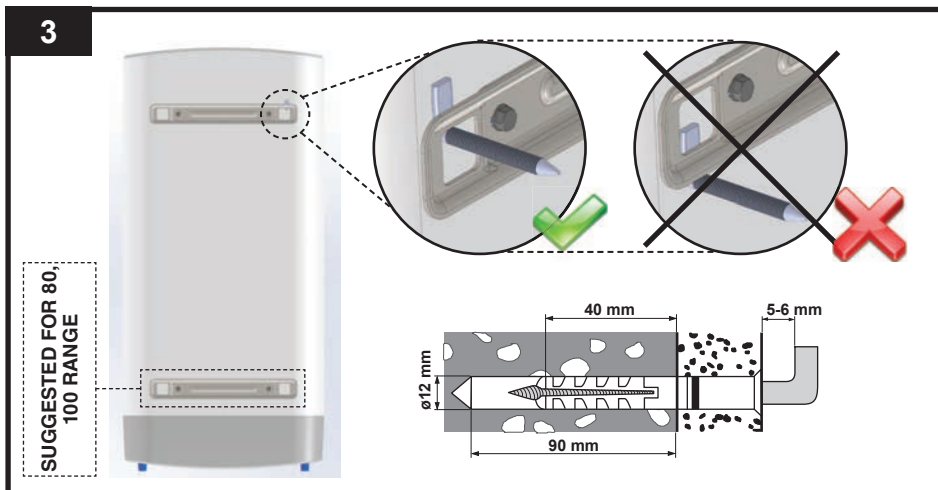
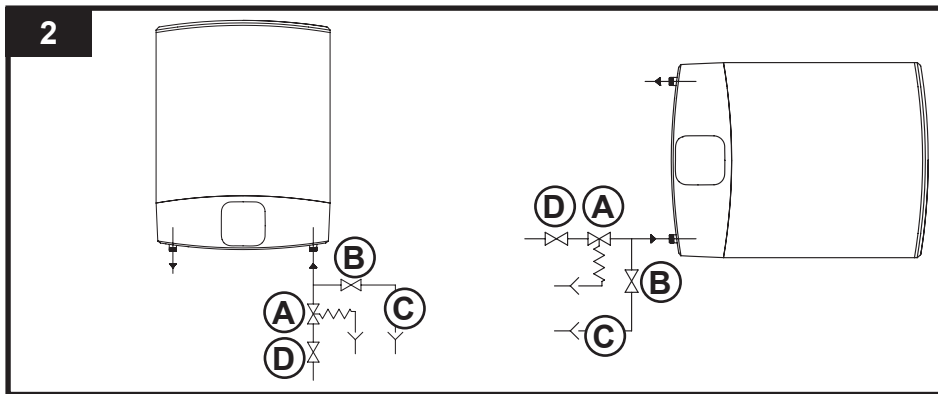
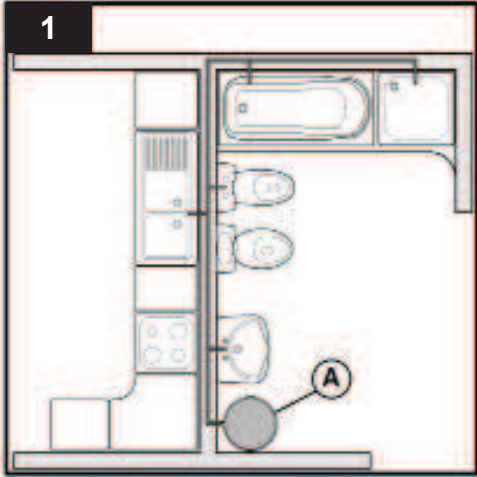

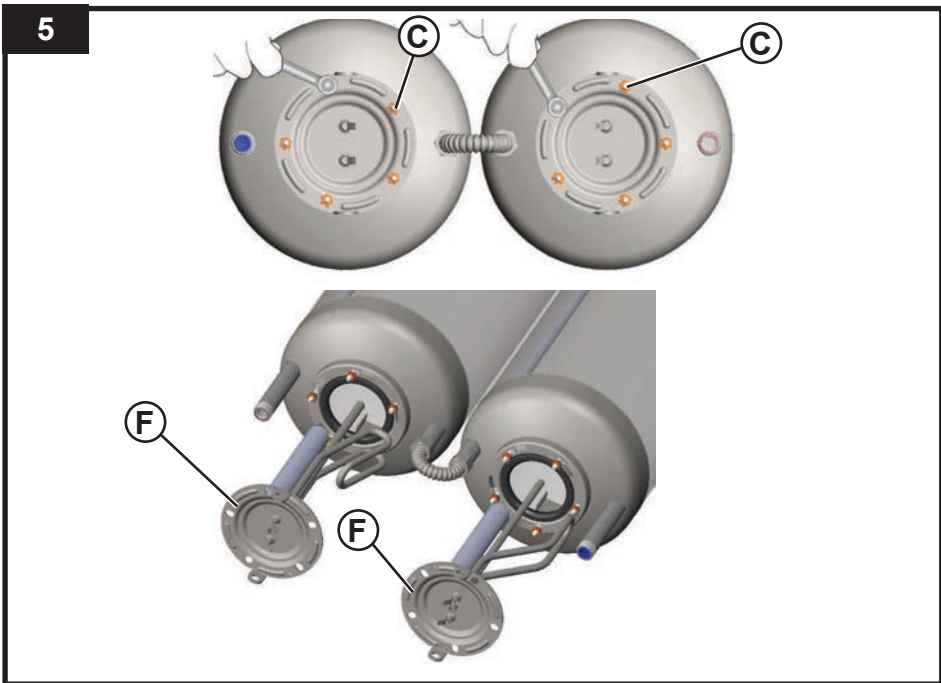
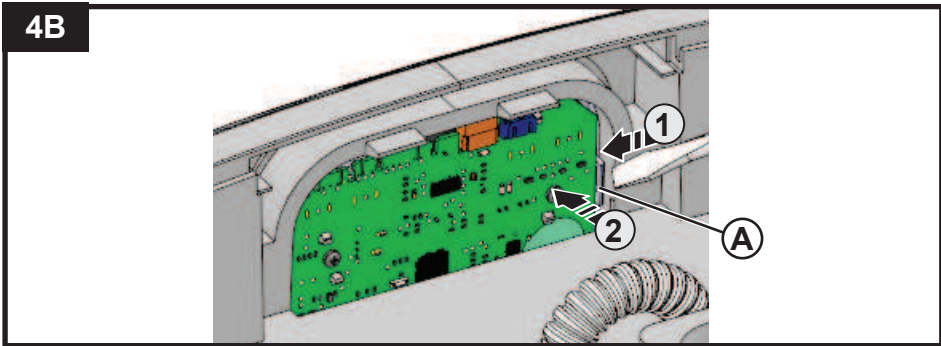
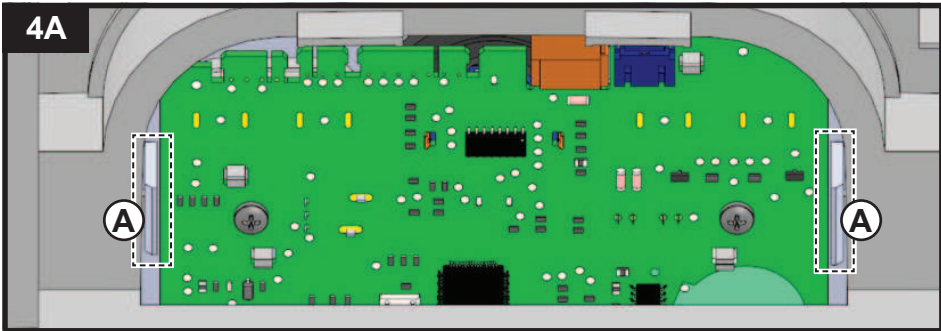

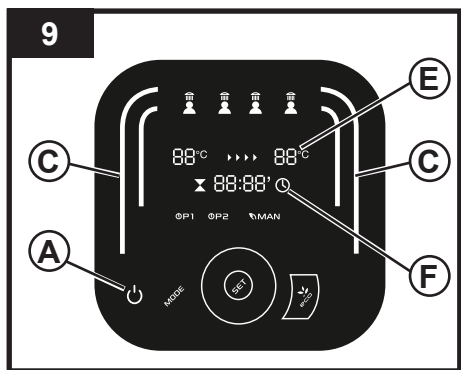
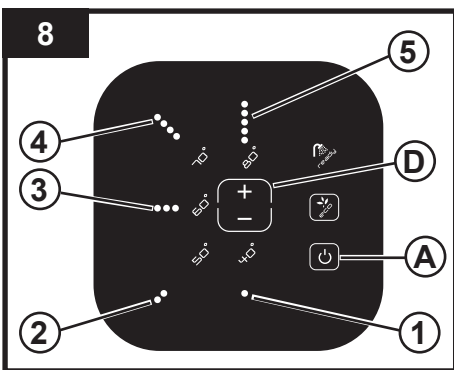
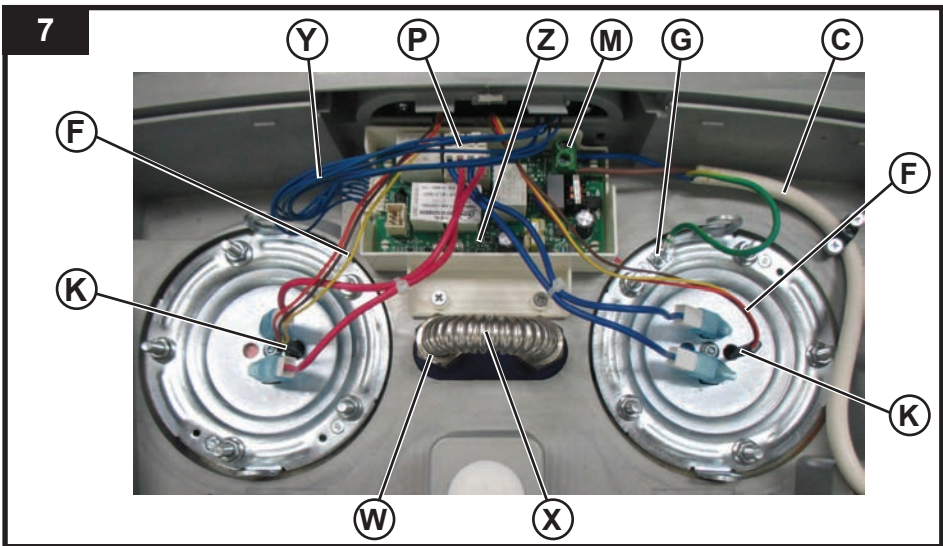
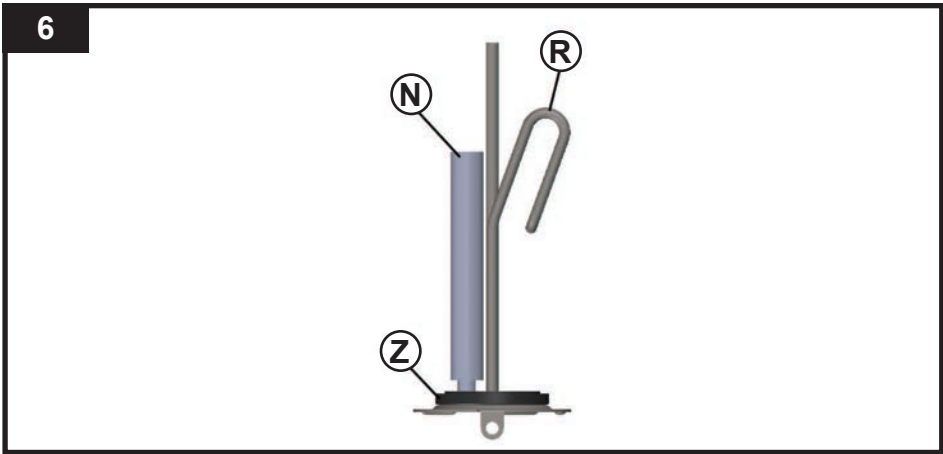

Paĵungimo schema - Uzstādīšanas shēma - Paigaldusskeem - Schemat instalacji - Beépítési rajz - Schemă de instalare - Монтажни чертежи - Montážne výkres - Instalacijska shema - Орнату сурет - Kurulum çizimi - Installatie tekening - Монтажный чертеж - رسم التثبيت

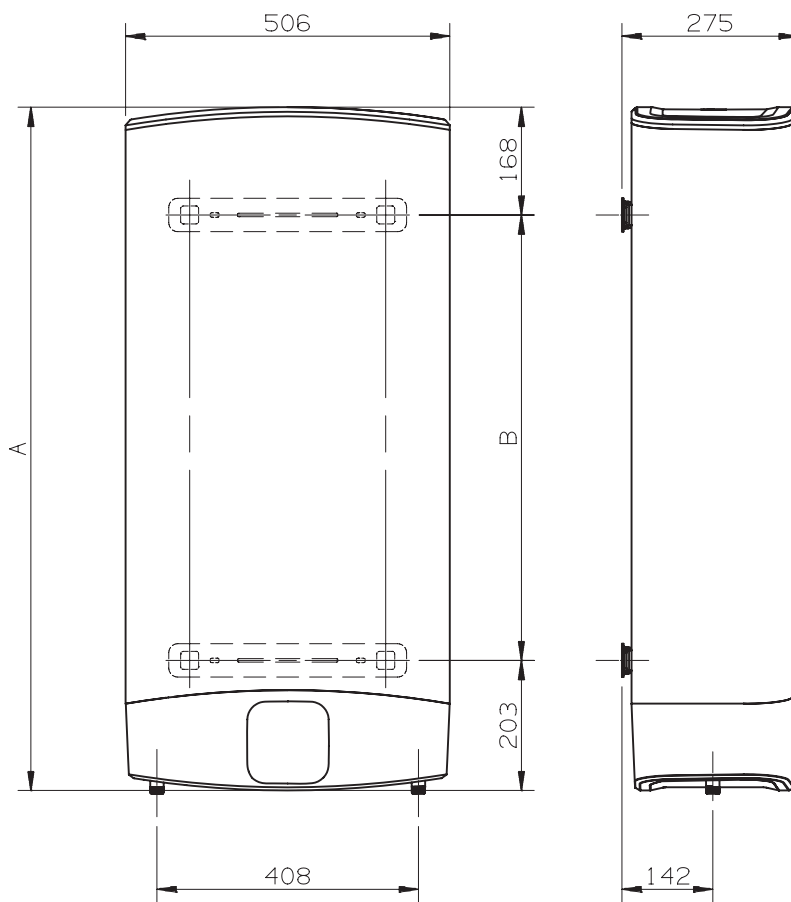

Mdel	A	B
VELIS 30	536	165
VELIS 50	776	405
VELIS 80	1066	695
VELIS 100	1251	880