



O schimbare pentru viață



Manualul utilizatorului

Instrucțiuni originale

Aparat de aer condiționat Split



Vă mulțumim că ați ales produsul nostru.

Vă rugăm să citiți cu atenție acest manual de utilizare înainte de exploatare și să îl păstrați pentru consultări ulterioare.

Dacă ați pierdut Manualul de utilizare, vă rugăm să contactați agentul local sau să vizitați www.gree.com sau să trimiteți un e-mail la adresa global@gree.com.cn pentru versiunea electronică.

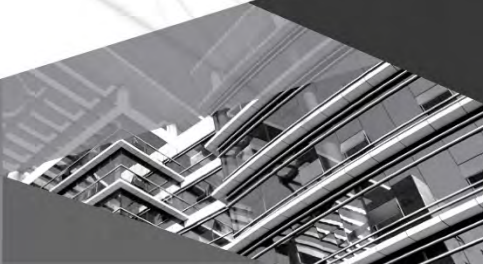

GWH18AFD-K6DNA1B/I
GWH18AFD-K6DNA5B/I
GWH24AFD-K6DNA5A/I
GWH24AFD-K6DNA1A/I

Cuprins

Informații privind exploatarea

Agentul frigorific	1
Măsuri de precauție.....	2
Numele componentelor	8

Ghid de operare ecran

Butoanele de pe telecomandă	9
Prezentarea pictogramelor afișate pe ecran	9
Prezentarea butoanelor de pe telecomanda	10
Selectarea funcției pentru butoanele combinate	13
Ghid de operare	15
Înlocuirea bateriilor telecomenzii	15
Operare în regim de urgență	16

Întreținerea

Curățare și întreținere	17
-------------------------------	----

Defecțiuni

Analiza defecțiunilor	19
-----------------------------	----

Informații privind instalarea

Diagrama dimensională de instalare	23
Măsuri de siguranță pentru instalarea și mutarea aparatului	24
Instrumente pentru instalare	25
Selectarea locației de instalare	25
Cerințe pentru conexiunea electrică.....	26

Instalarea

Instalarea unității interioare	27
Verificarea în urma instalării.....	32

Testare și funcționare

Testarea funcționării.....	32
----------------------------	----

Anexe

Configurarea țevii de legătură	33
Utilizarea în siguranță a agentului frigorific inflamabil	35
Metoda de lărgire a țevii.....	37

Acest aparat nu este destinat utilizării de către persoane (inclusiv copii) cu capacități fizice, senzoriale sau mentale reduse, sau cu lipsă de experiență și cunoștințe, cu excepția cazului în care au fost supravegheați sau instruiți de către o persoană responsabilă pentru siguranța acestora cu privire la utilizarea aparatului. Copiii trebuie supravegheați pentru a vă asigura că nu se joacă cu aparatul.

Dacă este necesar să instalați, să mutați sau să întrețineți aparatul de aer condiționat, vă rugăm să contactați distribuitorul sau centrul local de service pentru a-l verifica în prealabil. Aparatul de aer condiționat trebuie instalat, mutat sau întreținut de către un agent acceptat. În caz contrar, se pot provoca daune sau vătămări corporale grave, sau chiar deces.



Acest marcaj indică faptul că, pe întreg teritoriul UE, este interzisă eliminarea acestui produs împreună cu alte deșeuri menajere. Pentru a preveni posibilele efecte adverse asupra mediului înconjurător sau sănătății umane rezultate din depozitarea necontrolată a deșeurilor, reciclați-l în mod responsabil pentru a promova reutilizarea durabilă a resurselor materiale. Pentru a returna dispozitivul folosit, vă rugăm să utilizați sistemele de returnare și de colectare sau să contactați distribuitorul de unde a fost achiziționat produsul. Aceștia pot lua acest produs pentru a asigura reciclarea în condiții de siguranță pentru mediu.

R32: 675

Explicarea simbolurilor



Indică o situație periculoasă care, dacă nu este evitată, va duce la deces sau vătămări grave.



Indică o situație periculoasă care, dacă nu este evitată, ar putea duce la deces sau vătămări grave.



Indică o situație periculoasă care, dacă nu este evitată, poate duce la vătămări minore sau moderate.



Indică informații importante, dar nu legate de pericole, utilizate pentru a indica riscul daunelor materiale.



Indică un pericol la care ar fi atribuit un cuvânt de avertizare AVERTISMENT sau ATENȚIONARE.

Clauze de excepție

Producătorul nu își asumă nicio răspundere în cazul în care vătămrile corporale sau distrugerile materiale sunt cauzate de situațiile descrise mai jos.

1. Deteriorarea produsului datorită utilizării necorespunzătoare sau folosirii în alte scopuri;
2. Modificarea, schimbarea, întreținerea sau utilizarea produsului împreună cu alte echipamente, fără a respecta manualul de instrucțiuni al producătorului;
3. La verificare, se constată că defecțiunea produsului este cauzată direct de utilizarea unui gaz coroziv;
4. La verificare, se constată că defecțiunile se datorează unei manipulări necorespunzătoare în timpul transportului produsului;
5. Folosirea, repararea, întreținerea unității fără a respecta manualul de instrucțiuni sau regulamentele conexe;
6. La verificare, se constată că problema sau disputa este cauzată de specificațiile de calitate sau performanța pieselor și componentelor fabricate de alți producători;
7. Daunele sunt cauzate de calamități naturale, de utilizarea într-un mediu necorespunzător sau de forță majoră.



Aparat umplut cu gaz inflamabil R32.



Înainte de a utiliza aparatul, citiți mai întâi manualul de utilizare.



Înainte de a instala aparatul, citiți mai întâi manualul de instalare.



Înainte de a repara aparatul, citiți mai întâi manualul de service.

Agentul frigorific

- Sistemul este umplut cu un agent de răcire special care permite funcționarea aparatului de aer condiționat. Agentul frigorific utilizat este fluorura R32, care este tratată special.

Agentul frigorific este inflamabil și inodor. Mai mult decât atât, în anumite condiții, poate provoca explozie. Inflamabilitatea agentului frigorific este totuși foarte scăzută. Acesta poate fi aprins doar de foc deschis.

- În comparație cu agenții frigorifici obișnuiți, R32 este un agent frigorific nepoluant, care nu afectează stratul de ozon. Influența asupra efectului de seră este, de asemenea, mai scăzută. R32 are caracteristici termodinamice foarte bune, care conduc la o eficiență energetică foarte ridicată. Prin urmare, unitățile necesită o cantitate mai redusă de agent.

AVERTIZARE

Nu utilizați alte modalități pentru a accelera procesul de dezghețare sau pentru curățare, altele decât cele recomandate de producător. Dacă sunt necesare reparații, contactați cel mai apropiat centru de service autorizat. Orice reparații efectuate de personal necalificat pot fi periculoase. Aparatul trebuie să fie depozitat într-o încăpere fără surse de aprindere continuă. (de exemplu: flăcări deschise, un aparat ce funcționează cu gaz, sau un încălzitor electric în stare de funcțiune). Nu perforați sau ardeți.

Aparatul trebuie instalat, operat și depozitat într-o încăpere cu o suprafață mai mare de $X \text{ m}^2$. (Consultați tabelul "a" din secțiunea "Operarea în siguranță a Agentului Frigorific Inflamabil" pentru a afla Spațiul X.)

Aparat umplut cu gaz inflamabil R32. Pentru reparații, respectați cu strictețe instrucțiunile producătorului. Vă rugăm să rețineți că agenții frigorifici pot fi inodori. Citiți manualul de specialitate.

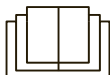



Operare și întreținere

- Acest aparat poate fi utilizat de copiii cu vârsta de peste 8 ani și de persoane cu capacități fizice, senzoriale sau mentale reduse, sau cu lipsă de experiență și cunoștințe dacă sunt supravegheate sau au fost instruite cu privire la utilizarea aparatului într-un mod sigur și dacă au înțeles pericolele la care sunt expuse.
- Nu permiteți copiilor să se joace cu aparatul.
- Este interzisă efectuarea de către copii nesupravegheați a operațiilor de curățenie și întreținere care intră în responsabilitatea utilizatorului.
- Nu conectați aparatul de aer condiționat la o priză multifuncțională. În caz contrar, poate provoca un pericol de incendiu.
- Deconectați sursa de alimentare atunci când curățați aparatul de aer condiționat. În caz contrar, poate provoca șocuri electrice.
- În cazul în care cablul de alimentare este deteriorat, acesta trebuie înlocuit de producător, de agentul său de service sau de persoane cu o calificare similară, pentru a evita orice pericol.
- Nu spălați aparatul de aer condiționat cu apă pentru a evita electrocutarea.
- Nu pulverizați apă pe unitatea interioară. Poate duce la electrocutare sau defecțiuni.
- După îndepărtarea filtrului, nu atingeți aripioarele pentru a nu vă răni.
- Nu utilizați o flacăra deschisă sau uscătorul de păr pentru a usca filtrul, pentru a evita deformarea acestuia sau pericolul de incendiu.



AVERTISMENT

- Întreținerea trebuie efectuată de profesioniști calificați. În caz contrar, se pot produce vătămări corporale sau daune.
- Nu reparați singur aparatul de aer condiționat. Poate duce la electrocutări sau deteriorări. Vă rugăm să contactați distribuitorul atunci când trebuie să reparați aparatul de aer condiționat.
- Nu introduceți degetele sau obiecte în orificiul de admisie sau în orificiul de evacuare a aerului. Poate cauza vătămări corporale sau daune.
- Nu blocați orificiul de evacuare sau de admisie a aerului. Poate cauza defecțiuni.
- Nu vărsați apă pe telecomandă, în caz contrar telecomanda se poate defecta.
- Când apare fenomenul de mai jos, vă rugăm să opriți aparatul de aer condiționat, să-l deconectați imediat de la sursa de alimentare și să contactați distribuitorul sau profesioniștii calificați pentru service.
 - Cablul de alimentare se supraîncălzește sau este deteriorat.
 - Există un sunet anormal în timpul funcționării.
 - Siguranța automată se declanșează frecvent.
 - Aparatul de aer condiționat emană miros de ars.
 - Unitatea interioară prezintă scurgeri.
- Dacă aparatul de aer condiționat funcționează în condiții anormale, pot apărea defecțiuni, pericol de electrocutare sau de incendiu.
- Când porniți sau opriți aparatul prin comutatorul de operare de urgență, apăsați pe acest comutator cu un obiect izolator, altul decât metalic.
- Nu călcați pe panoul superior al unității exterioare și nu puneți obiecte grele pe acesta. Poate provoca daune sau vătămări corporale.



Anexe

- Instalarea trebuie efectuată de profesioniști calificați. În caz contrar, se pot produce vătămări corporale sau daune.
- Trebuie să respectați reglementările de siguranță electrică la instalarea unității.
- Conform reglementărilor locale de siguranță, utilizați un circuit de alimentare și o siguranță corespunzătoare.
- Montați o siguranță. Dacă nu, se pot produce defecțiuni.
- Cablurile fixe trebuie conectate la un separator multipolar cu separare între contacte de cel puțin 3 mm pentru toți polii.
- Pentru selectarea unei siguranțe cu o capacitate adecvată, vă rugăm să luați în considerare următorul tabel. Se recomandă includerea unui întrerupător cu funcția de protecție magnetică și termică, acesta protejează circuitul în caz de scurt-circuit sau suprasarcină.
- Aparatul de aer condiționat trebuie să aibă o împământare corespunzătoare. Împământarea necorespunzătoare poate provoca electrocutare.
- Nu utilizați cablu de alimentare necorespunzător.
- Asigurați-vă că sursa de alimentare corespunde cerințelor aparatului de aer condiționat. Sursa de alimentare instabilă sau cablajul necorespunzător pot provoca defecțiuni. Înainte de a utiliza aparatul de aer condiționat, vă rugăm să instalați cabluri de alimentare corespunzătoare.
- Conectați corespunzător cablul de fază, cablul de nul și cablul de împământare al prizei de alimentare.
- Asigurați-vă că întrerupeți alimentarea cu energie electrică înainte de a efectua orice lucrare legată de electricitate și siguranță.



AVERTISMENT

- Nu alimentați cu energie înainte de finalizarea instalării.
- În cazul în care cablul de alimentare este deteriorat, acesta trebuie înlocuit de producător, de agentul său de service sau de persoane cu o calificare similară, pentru a evita orice pericol.
- Temperatura circuitului agentului frigorific va fi ridicată, vă rugăm să poziționați cablul de interconectare departe de tubulatura de cupru.
- Aparatul trebuie instalat în conformitate cu reglementările naționale privind cablarea.
- Instalarea trebuie efectuată în conformitate cu cerințele NEC și CEC numai de personal autorizat.
- Aparatul de aer condiționat este un aparat electric de primă clasă. Acesta trebuie să fie împământat corespunzător cu un dispozitiv de împământare specializat, de către un profesionist. Vă rugăm să vă asigurați că acesta este întotdeauna împământat corespunzător, în caz contrar se poate produce riscul de electrocutare.
- Cablul galben-verde din aparatul de aer condiționat este cablul de împământare, și nu poate fi utilizat în alte scopuri.
- Rezistența de împământare trebuie să respecte reglementările naționale privind siguranța electrică.
- Aparatul trebuie să fie poziționat astfel încât ștecărul să fie accesibil.
- Toate cablurile unității interioare și unității exterioare trebuie conectate de către un profesionist.
- Dacă lungimea cablului de alimentare este insuficientă, vă rugăm să contactați furnizorul pentru unul nou. Evitați să prelungiți singur cablul.



AVERTISMENT

- Pentru aparatul de aer condiționat cu ștecăr, după finalizarea instalării acesta trebuie să fie accesibil.
- Pentru aparatul de aer condiționat fără ștecăr, pe circuit trebuie instalat un întrerupător.
- Dacă doriți să mutați aerul condiționat în altă locație, această activitate poate fi realizată numai de o persoană calificată. În caz contrar, se pot produce vătămări corporale sau daune.
- Selectați o locație care nu este accesibilă copiilor și la distanță de animale sau plante. Dacă este inevitabil, adăugați o împrejurime pentru scopuri de siguranță.
- Unitatea interioară trebuie montată aproape de perete
- Rețineți că aparatul este umplut cu gaze inflamabile R32. Manipularea necorespunzătoare a aparatului implică riscul unor daune grave asupra oamenilor și materialelor. Detalii referitoare la acest agent frigorific veți găsi în capitolul "agent frigorific".
- Verificați dacă zona de întreținere sau suprafața camerei respectă cerințele plăcuței de identificare.
 - Este permisă utilizarea numai în încăperile care respectă cerințele plăcuței de identificare.
- Verificați dacă zona de întreținere este bine ventilată.
 - În timpul procesului de funcționare, trebuie păstrată starea de ventilare continuă.
- Verificați dacă există sursă de foc sau sursă potențială de incendiu în zona de întreținere.
 - Flacăra deschisă este interzisă în zona de întreținere; iar placa de avertizare "fumatul interzis" trebuie afișată la vedere.
- Verificați dacă marcajul aparatului este în stare bună.
 - Înlocuiți semnul de avertizare neclar sau deteriorat.
- Vă rugăm să folosiți detectorul de gaze inflamabile pentru verificare înainte de descărcarea și deschiderea recipientului.
- Este interzisă utilizarea de foc deschis, respectiv fumatul.
- Conform regulamentelor și legilor locale.

Măsuri de precauție



AVERTISMENT

- Nu se permite utilizarea aparatului de aer condiționat într-o încăpere cu foc (cum ar fi o sursă de foc, dispozitive care funcționează cu gaz de cărbune, dispozitiv de încălzire în funcțiune).
- Nu este permisă găurirea sau arderea țevii de legătură.
- Aparatul de aer condiționat trebuie instalat într-o încăpere mai mare decât suprafața minimă. Suprafața minimă a camerei este afișată pe plăcuța de identificare sau în următorul tabel a.
- Este necesară efectuarea încercării la scurgere după instalare.
- Instrucțiunile privind instalarea și utilizarea acestui produs sunt furnizate de producător.

Intervalul de temperaturi de lucru

	Partea interioară DB / WB (°C)	Partea exterioară DB / WB (°C)
Răcire maximă	32/23	43/26
Încălzire maximă	27/-	24/18

INFORMAȚIE:

- Intervalul pentru temperatura de funcționare (temperatura exterioară) pentru unitatea de răcire este de -15 °C ~ 43 °C
este -15 °C ~ 43 °C

Numele componentelor

Unitatea de interior

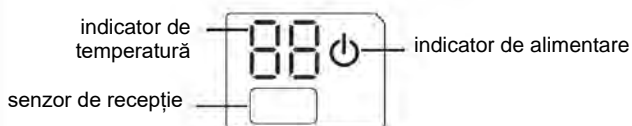
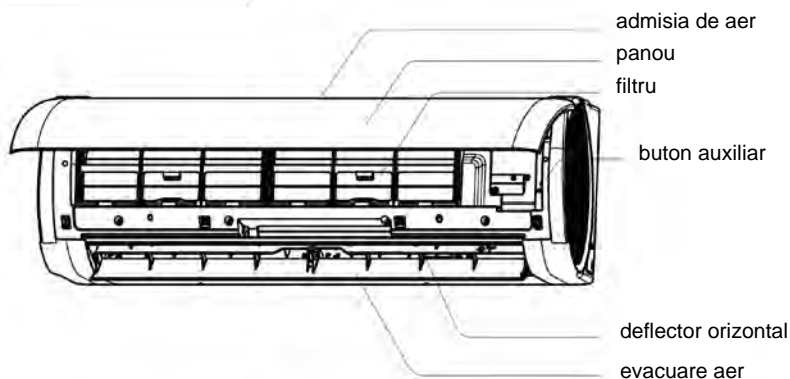

telecomandă

(Conținutul sau poziția afișajului pot diferi de cele de mai sus, vă rugăm să vă raportați la produsele reale)

INFORMAȚIE:

Produsul real poate fi diferit de grafica de mai sus, vă rugăm să consultați produsele reale.

Butoanele de pe telecomandă



- 1 Butonul ON/OFF
- 2 butonul -
- 3 butonul +
- 4 Butonul MODE
- 5 Butonul FAN
- 6 Butonul SWING
- 7 Butonul I FEEL
- 8 🌳 / 🏠 butonul
- 9 Butonul SLEEP
- 10 Butonul TEMP
- 11 Butonul TIMER-ON
- 12 Butonul CLOCK
- 13 Butonul TIMER-OFF
- 14 Butonul TURBO
- 15 Buton LIGHT
- 16 Butonul WiFi

Prezentarea pictogramelor afișate pe ecran



X-fan — configurare viteză ventilator
 I feel — trimite semnal
 Funcția de încălzire la 8°C — Mod turbo
 Mod de funcționare — operație de ventilație
 Mod automat — modul pentru sănătate
 Mod răcire — configurare temperatură
 Mod dehumidificare — Aceasta este o telecomandă universală. Anumite modele au această funcție în timp ce altele nu o au. Consultați modelele reale.
 Mod ventilare — Configurare oră
 Mod încălzire — TIMER ON/TIMER OFF
 Ceas — Blocare pentru copii
 Mod de funcționare pe timp de noapte — Oscilare sus & jos
 Luminozitate —

Tipul de afișare a temperaturii

- 🏠 : Temperatura configurată
- 🏠 : Temperatura ambientală interioară
- 🌳 : Temperatura ambientală exterioară

Introducere pentru funcții speciale

Observație:

- Aceasta este o telecomandă universală, ar putea fi utilizată pentru aparatele de aer condiționat cu funcții multiple; Pentru unele funcții pe care modelul nu le are, dacă apăsați butonul corespunzător de pe telecomandă, aparatul va păstra starea inițială de funcționare.
- În momentul alimentării, aparatul de aer condiționat va emite un sunet, iar indicatorul de funcționare „” se aprinde (indicator de culoare roșie, culoarea este diferită pentru diferite modele).
- Puteți acționa aparatul de aer condiționat prin intermediul telecomenzii.
- În starea ON, după fiecare apăsare a butonului de pe telecomandă, pictograma de semnal „” de pe telecomandă va clipi o dată. Aparatul de aer condiționat va emite un sunet care va indica faptul că semnalul a fost trimis la aparatul de aer condiționat.

1 Butonul ON/OFF

Apăsați pe acest buton pentru a porni aparatul. Apăsați din nou pe acest buton pentru a opri aparatul.

2 butonul -

Apăsați pe acest buton pentru a reduce temperatura selectată. Apăsarea acestui buton timp de mai mult 2 secunde scade rapid temperatura selectată. În modul AUTOMAT temperatura selectată nu poate fi modificată.

3 butonul +

Apăsați pe acest buton pentru a crește temperatura selectată. Apăsarea acestui buton timp de mai mult de 2 secunde crește rapid temperatura selectată. În modul AUTOMAT temperatura selectată nu poate fi modificată.

4 Butonul MODE

De fiecare dată când apăsați acest buton, este selectat un mod de funcționare într-o ordine care trece de la AUTO, la COOL, DRY, FAN și HEAT *, după cum urmează:





*Notă: Doar pentru modelele cu funcție de încălzire.

După activare, este activat modul AUTO. În modul AUTO, temperatura selectată nu va fi afișată pe ecranul LCD, iar aparatul va selecta automat modul de operare corespunzător, în funcție de temperatura camerei, pentru a face ca temperatura camerei să fie confortabilă. (În ceea ce privește unitatea de răcire, nu va avea nicio reacție când va primi semnalul de activare a modului de încălzire.)

Introducere pentru funcții speciale

5 Butonul FAN

Acest buton este utilizat pentru selectarea vitezei ventilatorului într-o ordine care trece de la AUTO, , , la , apoi înapoi la Auto.

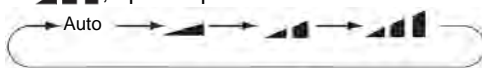

 Viteză redusă

 Viteză medie



 Viteză ridicată





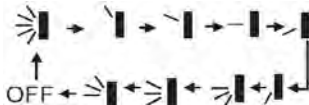





- Funcția X-FAN Țineți apăsat butonul pentru viteza ventilatorului timp de 2 secunde în modul de funcționare COOL sau DRY, se afișează pictograma „” și ventilatorul unității de interior va continua să funcționeze timp de câteva minute pentru a usca unitatea interioară chiar dacă ați oprit aparatul. După activare, funcția X-FAN este implicit OFF (dezactivată). Funcția X-FAN nu este disponibilă în modurile AUTO, FAN sau HEAT. Această funcție indică faptul că umiditatea de pe vaporizatorul unității interioare va fi înlăturată după oprirea aparatului pentru a evita apariția mușgaiului.
- După activarea funcției X-FAN: După oprirea aparatului prin apăsarea butonului ON/OFF, ventilatorul unității interioare va continua să funcționeze timp de câteva minute la viteză redusă. În acest interval, țineți apăsat butonul pentru selectarea vitezei ventilatorului timp de 2 secunde pentru a opri direct ventilatorul unității interioare.
- După oprirea funcției X-FAN: După oprirea aparatului prin apăsarea butonului ON/OFF, unitatea se va opri imediat.

5 Butonul SWING

Apăsați pe acest buton pentru a selecta unghiul de oscilare în sus și în jos, care se modifică ciclic, după cum urmează:



Această telecomandă este universală. În cazul transmiterii oricărei comenzi ,  sau , unitatea va executa comanda drept 



 indică unghiul de oscilare a deflectorului drept:         

6 Butonul I FEEL

Apăsați pe acest buton pentru a activa funcția I FEEL. Unitatea reglează automat temperatura în funcție de temperatura detectată. Apăsați din nou pe acest buton pentru a anula funcția I FEEL. Atunci când funcția I FEEL este activată, telecomanda trebuie pusă în zona în care unitatea interioară poate recepționa semnalul trimis de telecomandă.

7 / butonul

Atunci când aparatul funcționează, apăsați pe acest buton pentru a porni și a opri funcțiile pentru sănătate și pentru ventilare. Apăsați prima dată acest buton pentru a porni funcția de ventilare;

Pe ecran este afișat simbolul „”. Apăsați butonul pentru a doua oară pentru a porni simultan funcțiile de sănătate și de ventilare; Pe ecranul LCD sunt afișate „” și „”.

Apăsați acest buton pentru a treia oară pentru a dezactiva simultan funcțiile de sănătate și de ventilare. Apăsați butonul pentru a patra oară pentru a activa funcția pentru sănătate;

Pe ecranul LCD este afișat „”.

Apăsați din nou pe acest buton pentru a repeta operațiunea de mai sus. (Această funcție se aplică doar anumitor modele)

Introducere pentru funcții speciale



9 Butonul SLEEP

Apăsați pe acest buton pentru a intra în modul de funcționare SLEEP (funcționare pe timp de noapte). Apăsați din nou pentru a anula această funcție. Această funcție este disponibilă în modurile COOL, HEAT (Doar în cazul modelelor cu funcție de încălzire), și are rolul de a menține cea mai confortabilă temperatură pentru dumneavoastră.

10 Butonul TEMP

Apăsând acest buton, puteți vedea pe afișajul unității interioare temperatura selectată pentru interior, temperatura ambientală interioară sau temperatura ambientală exterioară. Temperatura prezentată este selectată ciclic prin intermediul telecomenzii, după cum urmează:



- Atunci când selectați „” prin intermediul telecomenzii, respectiv neafișarea nici unei informații, indicatorul pentru temperatură al unității interioare, prezintă temperatura selectată.
- Atunci când selectați „” prin intermediul telecomenzii, indicatorul pentru temperatură al unității interioare afișează temperatura ambientală din interior.
- Atunci când selectați „” prin intermediul telecomenzii, indicatorul pentru temperatură al unității interioare afișează temperatura ambientală din exterior.

Observație:



- Pentru anumite modele, afișarea temperaturii ambientale exterioare nu poate fi selectată. Atunci când unitatea interioară primește semnalul „”, va afișa temperatura selectată pentru interior.
- Numai pentru modelele a căror unitate interioară are afișaj dual-8.

11 Butonul TIMER-ON

Apăsați pe acest buton pentru a activa temporizatorul pentru pornire automată. Pentru a anula programul de pornire automată, apăsați din nou pe acest buton.

După apăsarea acestui buton, dispăre simbolul „” și "ON" clipește. Se va afișa 00:00 pentru selectarea orei de pornire. În 5 secunde, apăsați butonul + sau - pentru a regla ora de pornire. Fiecare apăsare a fiecărui buton modifică valoarea orei cu 1 minut. Menținerea apăsată a oricărui buton, schimbă rapid valoarea orei cu 1 minut și apoi cu 10 minute. În interval de 5 secunde după selectare, apăsați butonul TIMER ON pentru confirmare.

12 Butonul CLOCK

Apăsați pe butonul CLOCK, simbolul „” clipește. Apăsarea unuia dintre butoanelor + sau - într-un interval de 5 secunde are drept efect reglarea orei curente. Apăsarea oricărui buton de mai sus timp de mai mult de 2 secunde crește sau descrește ora curentă cu 1 minut la fiecare 0,5 secunde și apoi cu 10 minute la fiecare 0,5 secunde. După configurare, atunci când ora curentă clipește, apăsați din nou butonul CLOCK pentru a confirma configurarea, în acest moment simbolul  va fi afișat în mod constant.

Introducere pentru funcții speciale



13 Butonul TIMER-OFF

Apăsați pe acest buton pentru a iniția temporizatorul pentru oprire automată. Pentru a anula programul de oprire automată, apăsați din nou pe acest buton. Configurarea temporizatorului pentru oprire automată se face în același mod ca în cazul temporizatorului pentru pornire automată.

14 Butonul TURBO

Apăsați acest buton pentru a activa/ dezactiva funcția Turbo, care permite unității să atingă temperatura selectată în cel mai scurt timp posibil. În modul COOL (de răcire), unitatea va sufla aer foarte rece la o turație foarte mare a ventilatorului. În modul HEAT (de încălzire), unitatea va sufla aer foarte cald la o turație foarte mare a ventilatorului.

15 Buton LIGHT

Apăsați pe acest buton pentru a activa funcția de iluminare a afișajului și apăsați din nou pe acest buton pentru a o dezactiva. Atunci când funcția de iluminare este activată, se va afișa simbolul . Atunci când funcția de iluminare este dezactivată, simbolul  va dispărea.



16 Butonul WiFi

Apăsați pe butonul „WiFi” pentru a activa sau a dezactiva funcția WiFi. Atunci când funcția WiFi este activată, pe ecranul telecomenzii va fi afișată pictograma „WiFi”; Când aparatul este dezactivat, apăsați simultan pe butoanele „MODE” și „WiFi” timp de 1 secundă, modulul WiFi va reveni la setările implicite din fabrică.

- Această funcție este disponibilă numai pentru anumite modele.

Selectarea funcției pentru butoanele combinate

Combinarea butoanelor „+” și „-”: Despre blocare

Apăsați simultan butoanele „+” și „-” simultan pentru a bloca sau pentru a debloca tastatura. Atunci când telecomanda este blocată, se afișează simbolul . În acest caz, dacă apăsați pe orice buton, simbolul  va clipi de trei ori.

Combinarea butoanelor „MODE” și „-”: Despre trecerea de la grade Fahrenheit la grade Celsius

Atunci când aparatul este oprit, apăsați simultan butoanele „MODE” și „-” pentru a comuta între °C și °F.

Selectarea funcției pentru butoanele combinate

Combinarea butoanelor „TEMP” și „CLOCK”: Despre funcția de economisire a energiei

Atunci când aparatul funcționează în modul COOL (de răcire), apăsați simultan butoanele „TEMP” și „CLOCK” pentru a activa funcția de economisire a energiei. Tubul Nixie de pe telecomandă afișează „SE”. Repetați operația pentru a dezactiva funcția.

Combinarea butoanelor „TEMP” și „CLOCK”: Despre funcția de încălzire la 8°C

Atunci când aparatul funcționează în modul HEAT (încălzire), apăsați simultan butoanele „TEMP” și „CLOCK” pentru a activa funcția de încălzire de la 8 °C Tubul Nixie de pe telecomandă afișează simbolul „\$” și o temperatură selectată de „8 ° C” (46 ° F dacă este temperatura este afișată în grade Fahrenheit) . Repetați operația pentru a dezactiva funcția.

Despre funcția de iluminare

Aparatul luminează timp de 4 secunde atunci când este pus în funcțiune și timp de 3 secunde atunci când se apasă butonul.

Despre funcția HEALTH (PLASMA RECE)

Porniți aparatul, porniți ventilatorul (sunt excluse funcția de briză și funcția X-FAN) și apăsați pe butonul HEALTH de pe telecomandă pentru a activa funcția de sănătate (în cazul în care pe telecomandă nu există un buton HEALTH, funcția unității este implicit activă.)

Ghid de operare

1. După alimentare, apăsați pe butonul „ON/OFF” de pe telecomandă pentru a porni aparatul de aer condiționat.
2. Apăsați butonul „MODE” pentru a selecta modul dorit: AUTO, COOL, DRY, FAN, HEAT.
3. Apăsați butonul „+” sau „-” buton pentru a selecta temperatura dorită. (Temperatura nu poate fi reglată în modul automat).
4. Apăsați butonul „FAN” pentru a selecta viteza dorită a ventilatorului: auto, joasă, medie și înaltă .
5. Apăsați butonul „SWING” pentru a selecta unghiul de suflare al ventilatorului.

Înlocuirea bateriilor telecomenzii

1. Apăsați pe partea din spate a telecomenzii marcată cu „”, așa cum se arată în figură, apoi împingeți capacul cutiei de baterii în direcția indicată de săgeată.
2. Înlocuiți două baterii uscate de 7 # (AAA 1,5V) și asigurați-vă că poziția polilor „+” și „-” este cea corectă.
3. Reinstalați capacul cutiei de baterii.

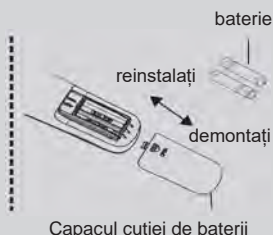

INFORMAȚIE

- În timpul funcționării, îndreptați emițătorul de semnal al telecomenzii către senzorul de recepție de pe unitatea interioară.
- Distanța dintre transmițătorul de semnal și senzorul de recepție nu trebuie să depășească 8 m, iar între ele nu trebuie să existe obstacole.
- Semnalul poate fi perturbat ușor în încăperea unde există o lampă fluorescentă sau un telefon mobil; telecomanda trebuie să fie aproape de unitatea interioară în timpul funcționării.
- Atunci când este necesară înlocuirea bateriilor, înlocuiți bateriile vechi cu unele noi din același model.
- Când nu folosiți telecomanda pentru o perioadă lungă de timp, vă rugăm să scoateți bateriile.
- Dacă afișajul de pe telecomandă este neclar sau nu se afișează nici o informație, vă rugăm să înlocuiți bateriile.

Operare în regim de urgență

Dacă telecomanda se pierde sau se deteriorează, utilizați butonul auxiliar pentru a porni sau opri aparatul de aer condiționat. Operațiunea este detaliată după cum urmează:

După cum se arată în figură, deschideți panoul, apăsați pe butonul auxiliar pentru a porni sau a opri aparatul de aer condiționat. Atunci când aparatul de aer condiționat este pornit, acesta va funcționa în modul automat.

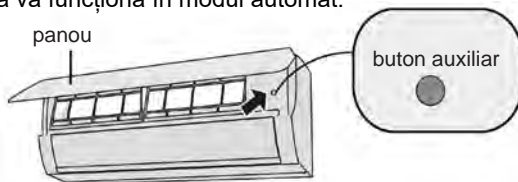

AVERTIZARE:

Utilizați un obiect izolator pentru a apăsa pe butonul auto

Curățare și întreținere



AVERTIZARE:

- Pentru a evita electrocutarea, înainte de a curăța aparatul de aer condiționat, opriți-l și deconectați-l de la sursa de alimentare.
- Nu spălați aparatul de aer condiționat cu apă pentru a evita electrocutarea.
- Nu folosiți lichide volatile pentru a curăța aparatul de aer condiționat.

Curățați suprafața unității interioare

Când suprafața unității interioare este murdară, se recomandă utilizarea unei cârpe moi sau a unei cârpe ude pentru a o șterge.

INFORMAȚIE:

- Nu scoateți panoul când îl curățați.

Curățare și întreținere

Curățați filtrul

1 Deschideți panoul

Extrageți panoul într-un anumit unghi, așa cum este prezentat în figură.



2 Scoateți filtrul

Scoateți filtrul așa cum este indicat în figură.

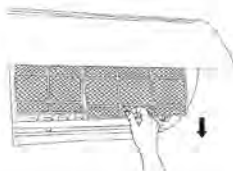

3 Curățați filtrul

- Utilizați un pământuf de colectare a prafului sau apă pentru a curăța filtrul.
- Atunci când filtrul este foarte murdar, utilizați apă (cu temperatura mai mică de 45 ° C) pentru a-l curăța și apoi puneți-l într-un loc umbros și rece pentru a se usca.

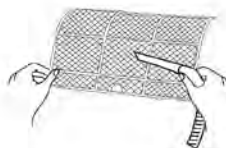

4 Instalați filtrul

Instalați filtrul și apoi închideți bine capacul panoului.



AVERTISMENT

- Filtrul trebuie curățat la fiecare trei luni. Dacă există mult praf în mediul în care funcționează aparatul, puteți curăța filtrul mai des.
- După îndepărtarea filtrului, nu atingeți aripioarele pentru a nu vă răni.
- Nu utilizați o flacăra deschisă sau uscătorul de păr pentru a usca filtrul, pentru a evita deformarea acestuia sau pericolul de incendiu.
- Nu utilizați detergent lichid sau coroziv pentru a curăța aparatul și nu stropiți în interiorul aparatului cu apă sau cu alte lichide, în caz contrar, acest lucru poate duce la deteriorarea componentelor din plastic, sau cauza un șoc electric.

Curățare și întreținere

INFORMAȚIE: Verificați înainte de utilizarea sezonieră

1. Verificați dacă orificiile de admisie și de evacuare a aerului sunt blocate.
2. Verificați dacă siguranța, ștecherul și priza sunt în stare bună
3. Verificați dacă filtrul este curat.
4. Verificați dacă țeava de scurgere este deteriorată.

INFORMAȚIE: Verificați după utilizarea sezonieră

1. Deconectați sursa de alimentare.
2. Curățați filtrul și panoul unității interioare.

Observație privind reciclarea

1. Multe materiale de ambalare sunt materiale reciclabile.
Vă rugăm să le eliminați în centrul de reciclare corespunzător.
2. Dacă doriți să eliminați aparatul de aer condiționat, vă rugăm să contactați distribuitorul local sau consultantul de la centrul de service pentru a afla metoda corectă de eliminare

Analiza defecțiunilor

Analiza fenomenelor generale

Vă rugăm să verificați elementele de mai jos înainte de a solicita întreținerea. Dacă defecțiunea nu poate fi eliminată, contactați distribuitorul local sau profesioniștii calificați.

Fenomen	Verificați elementele	Soluție
Unitatea interioară nu poate recepționa semnalul de la telecomandă sau telecomanda nu reacționează.	<ul style="list-style-type: none">• S-au petrecut fenomene serioase (cum ar fi electricitatea statică, tensiunea instabilă)?	<ul style="list-style-type: none">• Scoateți ștecărul. Reintroduceți ștecherul după 3 minute apoi porniți din nou aparatul.
	<ul style="list-style-type: none">• Telecomanda este în raza de acțiune a semnalului?	<ul style="list-style-type: none">• Raza de acțiune a semnalului este de 8 m.
	<ul style="list-style-type: none">• Există obstacole?	<ul style="list-style-type: none">• Eliminați obstacolele.
	<ul style="list-style-type: none">• Telecomanda este îndreptată spre senzorul de recepție?	<ul style="list-style-type: none">• Selectați un unghi adecvat și îndreptați telecomanda spre senzorul de recepție a unității interioare.
	<ul style="list-style-type: none">• Sensibilitatea telecomenzii este scăzută; afișajul este neclar sau nu este afișată nici o informație?	<ul style="list-style-type: none">• Verificați bateriile. Dacă puterea bateriilor este prea mică, vă rugăm să le înlocuiți.
	<ul style="list-style-type: none">• Nu se afișează nici o informație atunci când acționați telecomanda?	<ul style="list-style-type: none">• Verificați dacă telecomanda pare a fi deteriorată. Dacă da, înlocuiți-o.
	<ul style="list-style-type: none">• Există o sursă de lumină fluorescentă în cameră?	<ul style="list-style-type: none">• Apropiati telecomanda de unitatea interioară.• Stingeti becul fluorescent și apoi încercați din nou.
Nu este emis aer din unitatea interioară	<ul style="list-style-type: none">• Orificiile de admisie sau de evacuare a aerului din unitatea interioară sunt blocate?	<ul style="list-style-type: none">• Eliminați obstacolele.
	<ul style="list-style-type: none">• În modul încălzire, temperatura selectată pentru interior este atinsă?	<ul style="list-style-type: none">• În momentul atingerii temperaturii selectate unitatea interioară nu va mai sufla aer.
	<ul style="list-style-type: none">• Modul de încălzire este activat chiar acum?	<ul style="list-style-type: none">• Pentru a împiedica suflarea de aer rece, unitatea interioară va fi pornită după o întârziere de câteva minute, ceea ce reprezintă un fenomen normal.

Analiza defecțiunilor

Fenomen	Verificați elementele	Soluție
Aparatul de aer condiționat nu funcționează	• Cădere de tensiune?	• Așteptați până la restabilirea alimentării cu energie electrică.
	• Ștecărul este bine introdus în priză?	• Reintroduceți ștecărul.
	• Întrerupătorul decuplează sau siguranța este arsă?	• Solicitați unui profesionist să înlocuiască întrerupătorul sau siguranța.
	• Cablajul este defect?	• Solicitați unui profesionist să îl înlocuiască.
	• Unitatea este repornită imediat după oprire?	• Așteptați timp de 3 minute și apoi porniți din nou unitatea.
	• Funcția selectată pe telecomandă este corectă?	• Resetați funcția.
Prin orificiul de evacuare a aerului al unității interioare se emite ceață	• Temperatura și umiditatea interioară sunt ridicate?	• Deoarece aerul din interior este răcit rapid. După un timp, temperatura interioară și umiditatea vor scădea, iar ceața va dispărea.
Temperatura selectată nu poate fi modificată	• Unitatea funcționează în modul automat?	• Temperatura nu poate fi modificată în modul automat de funcționare. Vă rugăm să schimbați modul de operare dacă doriți să modificați temperatura.
	• Temperatura dorită depășește intervalul de temperaturi selectabile?	• Intervalul de temperaturi selectabile: 16°C ~30°C
Efectul de răcire (încălzire) nu este corespunzător.	• Tensiunea este prea mică?	• Așteptați până când tensiunea revine la normal.
	• Filtrul este murdar?	• Curățați filtrul.
	• Temperatura selectată este în intervalul corespunzător?	• Reglați temperatura în intervalul corespunzător.
	• Ușa sau fereastra sunt deschise?	• Închideți ușa sau fereastra.

Analiza defecțiunilor

Fenomen	Verificați elementele	Soluție
Se emană mirosuri	<ul style="list-style-type: none">• Verificați dacă există o sursă de miros, cum ar fi mobilierul și țigările etc.	<ul style="list-style-type: none">• Eliminați sursa de miros.• Curățați filtrul.
Aparatul de aer condiționat funcționează anormal dintr-o dată	<ul style="list-style-type: none">• Verificați dacă există interferențe, cum ar fi tunetul, dispozitivele wireless etc.	<ul style="list-style-type: none">• Deconectați alimentarea, reconectați alimentarea și apoi reporniți aparatul.
Unitatea exterioară emite vapori	<ul style="list-style-type: none">• Este activa modul de încălzire?	<ul style="list-style-type: none">• În timpul operației de dezghețare, în modul de funcționare de încălzire, se pot genera vapori, ceea ce reprezintă un fenomen normal.
Zgomot de tip "apă curgătoare"	<ul style="list-style-type: none">• Aparatul de aer condiționat a fost pornit sau oprit chiar acum?	<ul style="list-style-type: none">• Zgomotul este sunetul agentului frigorific care curge în interiorul aparatului, ceea ce reprezintă un fenomen normal.
Zgomot de crăpare	<ul style="list-style-type: none">• Aparatul de aer condiționat a fost pornit sau oprit chiar acum?	<ul style="list-style-type: none">• Acesta este sunetul de frecare cauzat de dilatarea și/sau contractia panoului sau a altor elemente datorită modificării temperaturii.

Analiza defecțiunilor

Cod de eroare

- Când starea aparatului de aer condiționat este anormală, indicatorul de temperatură al unității interioare va clipi pentru a afișa codul de eroare corespunzător. Consultați lista de mai jos pentru identificarea codului de eroare.

Cod de eroare	Depanare
E5	Poate fi eliminat prin repornirea aparatului. În caz contrar, vă rugăm să contactați persoane calificate pentru service.
E6	Poate fi eliminat prin repornirea aparatului. În caz contrar, vă rugăm să contactați persoane calificate pentru service.
E8	Poate fi eliminat prin repornirea aparatului. În caz contrar, vă rugăm să contactați persoane calificate pentru service.
U8	Poate fi eliminat prin repornirea aparatului. În caz contrar, vă rugăm să contactați persoane calificate pentru service.
H3	Poate fi eliminat prin repornirea aparatului. În caz contrar, vă rugăm să contactați persoane calificate pentru service.
H6	Poate fi eliminat prin repornirea aparatului. În caz contrar, vă rugăm să contactați persoane calificate pentru service.
C5	Vă rugăm să contactați persoane calificate pentru service.
FO	Vă rugăm să contactați persoane calificate pentru service.
F1	Vă rugăm să contactați persoane calificate pentru service.
F2	Vă rugăm să contactați persoane calificate pentru service.
F3	Vă rugăm să contactați persoane calificate pentru service.
F4	Vă rugăm să contactați persoane calificate pentru service.
F5	Vă rugăm să contactați persoane calificate pentru service.

Observație: Dacă există alte coduri de eroare, contactați persoane calificate pentru service.



AVERTISMENT

- Când apare fenomenul de mai jos, vă rugăm să opriți aparatul de aer condiționat, să-l deconectați imediat de la sursa de alimentare și să contactați distribuitorul sau profesionistii calificați pentru service.
 - Cablul de alimentare se supraîncălzește sau este deteriorat.
 - Există un sunet anormal în timpul funcționării.
 - Siguranța automată se declanșează frecvent.
 - Aparatul de aer condiționat emană miros de ars.
 - Unitatea interioară prezintă scurgeri.
- Nu reparați sau modificați singuri aparatul de aer condiționat.
- Dacă aparatul de aer condiționat funcționează în condiții anormale, pot apărea defecțiuni, pericol de electrocutare sau de incendiu.

Diagrama dimensională de instalare

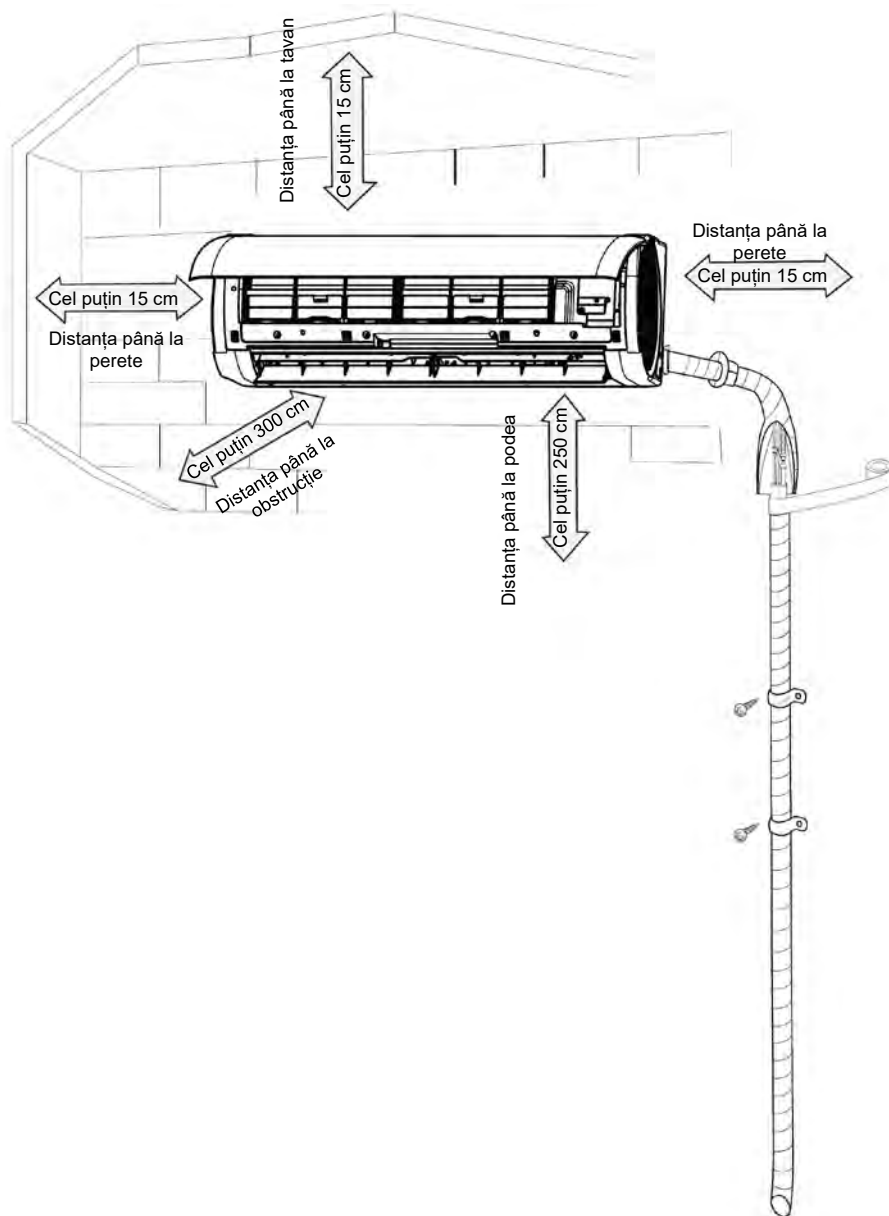

Măsuri de siguranță pentru instalarea și mutarea aparatului

Pentru a garanta siguranța, vă rugăm să țineți cont de următoarele măsuri de precauție.



Avertisment

- **Atunci când instalați sau mutați aparatul, asigurați-vă că circuitul agentului frigorific nu conține aer sau alte substanțe cu excepția agentului frigorific specificat.**
Orice urmă de aer sau altă substanță străină în circuitul agentului frigorific va determina o creștere a presiunii în sistem sau la distrugerea compresorului, care va duce la răniri.
- **Când instalați sau mutați aparatul, nu încărcați agent frigorific care nu corespunde cu cel indicat pe plăcuța de identificare sau agent frigorific necalificat.**
În caz contrar, acest lucru poate provoca o funcționare anormală, o reacție eronată, defectiuni mecanice sau chiar o serie de accidente.
- **Când trebuie să recuperați agentul frigorific în timpul mutării sau reparării aparatului, asigurați-vă că aparatul funcționează în modul de răcire. În acest moment închideți complet robinetul de pe partea de înaltă presiune (robinetul de lichid). După aproximativ 30-40 de secunde, închideți complet robinetul de pe partea de joasă presiune (robinetul de gaz), opriți imediat aparatul și deconectați sursa de alimentare. Rețineți că timpul pentru recuperarea agentului frigorific nu trebuie să depășească 1 minut.**
Dacă recuperarea agentului frigorific durează prea mult timp, înseamnă că se aspiră aer, iar acest lucru poate provoca o creștere a presiunii sau la distrugerea compresorului, care poate duce la rănire.
- **În timpul recuperării agentului frigorific, asigurați-vă că robinetul de lichid și robinetul de gaz sunt complet închise și că alimentarea este deconectată înainte de a scoate țeava de legătură.**
În cazul în care compresorul începe să funcționeze atunci când robinetul este deschis și țeava de legătură nu este încă atașată, va fi aspirat aer, iar acest lucru va cauza o creștere a presiunii sau distrugerea a compresorului, ceea ce va duce la rănire.
- **Când instalați unitatea, asigurați-vă că țeava de legătură este fixată în siguranță înainte de începerea funcționării compresorului.**
În cazul în care compresorul începe să funcționeze atunci când robinetul este deschis și țeava de legătură nu este încă atașată, va fi aspirat aer, iar acest lucru va cauza o creștere a presiunii sau distrugerea a compresorului, ceea ce va duce la rănire.
- **Este interzisă instalarea aparatului în locuri în care se pot degaja gaze corozive sau gaze inflamabile.**
Dacă în mediul în care funcționează aparatul s-au produs scurgeri de gaze, pot avea loc explozii și alte accidente.
- **Nu utilizați cabluri de prelungire pentru conexiuni electrice. În cazul în care cablul electric nu este suficient de lung, vă rugăm să contactați un centru local autorizat pentru reparații și să cereți un cablu electric adecvat.**
Conexiunile necorespunzătoare pot duce la electrocutare sau incendiu.
- **Utilizați tipurile de cabluri specificate pentru conexiuni electrice între unitățile interioare și cele exterioare. Fixați ferm cablurile astfel încât terminalele acestora să nu fie afectate de tensiuni externe.**
Cablurile electrice cu capacitate insuficientă, conexiuni greșite ale cablurilor și terminale incorect fixate pot duce la electrocutare sau incendiu.

Instrumente pentru instalare

1 Nivelă	2 Șurubelniță	3 Mașină de găurit cu percuție
4 Burghiu	5 Expandor pentru țevi	6 Cheie dinamometrică
7 Cheie fixă	8 Tăietor pentru țevi	9 Detector de scurgeri
10 Pompă de vid	11 Manometru	12 Aparat de măsură universal
13 Cheie hexagonală interioară		14 Ruletă

Observație:

- Vă rugăm să contactați agentul local pentru instalare.
- Nu utilizați cablu de alimentare necorespunzător.

Selectarea locației de instalare

Cerință de bază

Instalarea aparatului în următoarele locuri poate duce la defecțiuni. Dacă acest lucru nu poate fi evitat, vă rugăm să consultați distribuitorul local:

1. Loc cu surse puternice de căldură, vapori, gaze inflamabile sau explozive sau obiecte volatile răspândite în aer.
2. Loc cu dispozitive de înaltă frecvență (cum ar fi mașinile de sudură, echipamente medicale).
3. Loc în apropierea zonei de coastă.
4. Loc cu petrol sau gaze răspândite în aer.
5. Loc cu gaz sulfurat.
6. Alte locuri cu circumstanțe deosebite.
7. Aparatul nu poate fi instalat în spălătorii.
8. Nu este permisă instalarea pe structură de bază instabilă sau mobilă (cum ar fi utilajele) sau în mediul coroziv (cum ar fi o fabrică de produse chimice).

Unitatea de interior

1. Nu trebuie să existe nicio obstrucție în apropierea orificiului de admisie a aerului.
2. Selectați o locație unde apa formată în urma condensului poate fi dispersată cu ușurință și nu va afecta alte persoane.
3. Selectați o locație convenabilă pentru a conecta unitatea exterioară, în apropierea prizei de alimentare.
4. Selectați o locație care nu este accesibilă copiilor.
5. Locul de amplasare ar trebui să poată rezista la greutatea unității interioare și să nu amplifice zgomotul și vibrațiile.
6. Aparatul trebuie instalat la 2,5 m deasupra podelei.
7. Nu instalați unitatea interioară chiar deasupra aparatului electric.
8. Vă rugăm să faceți tot posibilul pentru a monta aparatul departe de lampa fluorescentă.

Cerințe pentru conexiunea electrică

Măsurile de siguranță

1. Trebuie să respectați reglementările de siguranță electrică la instalarea unității.
2. Conform reglementărilor locale de siguranță, utilizați un circuit de alimentare corespunzător și un întrerupător.
3. Asigurați-vă că sursa de alimentare corespunde cerințelor aparatului de aer condiționat. Sursa de alimentare instabilă sau cablajul necorespunzător pot provoca defecțiuni. Înainte de a utiliza aparatul de aer condiționat, vă rugăm să instalați cabluri de alimentare corespunzătoare.
4. Conectați corespunzător cablul de fază, cablul de nul și cablul de împământare al prizei de alimentare.
5. Asigurați-vă că întrerupeți alimentarea cu energie electrică înainte de a efectua orice lucrare legată de electricitate și siguranță. Pentru modelele cu ștecăr de alimentare, asigurați-vă că ștecărul este accesibil după instalare.
6. Nu alimentați cu energie înainte de finalizarea instalării.
7. În cazul în care cablul de alimentare este deteriorat, acesta trebuie înlocuit de producător, de agentul său de service sau de persoane cu o calificare similară, pentru a evita orice pericol.
8. Temperatura circuitului agentului frigorific va fi ridicată, vă rugăm să poziționați cablul de interconectare departe de tubulatura de cupru.
9. Aparatul trebuie instalat în conformitate cu reglementările naționale privind cablarea.
10. Aparatul trebuie instalat, operat și depozitat într-o încăpere cu o suprafață mai mare de $X \text{ m}^2$. (Consultați tabelul "a" din secțiunea "Operarea în siguranță a Agentului Frigorific Inflamabil" pentru a afla Spațiul X.)



Rețineți că aparatul este umplut cu gaze inflamabile R32. Manipularea necorespunzătoare a aparatului implică riscul unor daune grave asupra oamenilor și materialelor. Detalii referitoare la acest agent frigorific veți găsi în capitolul "agent frigorific".

Cerința de împământare

1. Aparatul de aer condiționat este un aparat electric de primă clasă. Acesta trebuie să fie împământat corespunzător cu un dispozitiv de împământare specializat, de către un profesionist. Vă rugăm să vă asigurați că acesta este întotdeauna împământat corespunzător, în caz contrar se poate produce riscul de electrocutare.
2. Cablul galben-verde din aparatul de aer condiționat este cablul de împământare, și nu poate fi utilizat în alte scopuri.
3. Rezistența de împământare trebuie să respecte reglementările naționale privind siguranța electrică.
4. Aparatul trebuie să fie poziționat astfel încât ștecărul să fie accesibil.
5. Cablurile fixe trebuie conectate la un separator multipolar cu separare între contacte de cel puțin 3 mm pentru toți poli.

Instalarea unității interioare

Pasul unu: alegerea locației de instalare

Recomandați locația de instalare clientului și apoi confirmați-o cu clientul.

Pasul doi: instalați cadrul de montare pe perete

1. Așezați cadrul de montare pe perete; reglați-l în poziție orizontală cu nivela și apoi marcați găurile de fixare a șuruburilor de pe perete.
2. Realizați cu ajutorul mașinii de găurit cu percuție găurile pentru fixarea șuruburilor, în locurile marcate (diametrul burghiului trebuie să fie corespunzător diblurilor din plastic) și apoi introduceți diblurile de plastic în găuri.
3. Fixați cadrul de montare pe perete cu ajutorul șuruburilor (ST4.2X25TA) și apoi verificați dacă cadrul este bine fixat trăgând de acesta. În cazul în care diblurile din plastic nu sunt bine fixate, vă rugăm să faceți o altă gaură de fixare în apropiere.

Pasul trei: realizați gaura pentru tubulatură

1. Alegeți poziția gaura pentru tubulatură în funcție de direcția țevii de evacuare. Poziția găurii pentru tubulatură trebuie să fie puțin mai jos decât cadrul montat pe perete, prezentat mai jos.

AFD:

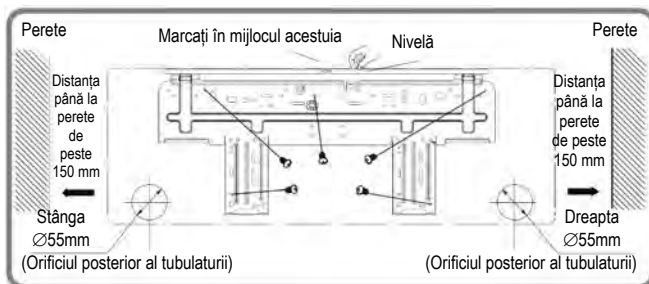

2. Prelucrați o gaură pentru tubulatură cu diametrul de $\varnothing 55$ pe poziția selectată pentru conducta de evacuare. Pentru a facilita scurgerea, înclinați ușor în jos gaura din perete pentru conductă, cu un unghi de 5-10°

Instalarea unității interioare

Observație:

- Acordați atenție prevenirii prafului și luați măsuri de siguranță corespunzătoare atunci când prelucrați gaura.
- Dibrurile din plastic nu sunt furnizate și trebuie cumpărate individual.

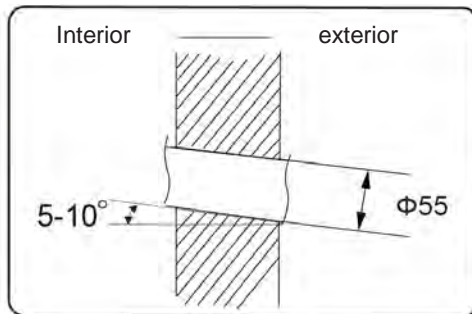

Pasul patru: conducta de evacuare

1. Conducta poate fi direcționată spre dreapta, spre dreapta spate, spre stânga, spre stânga spate.

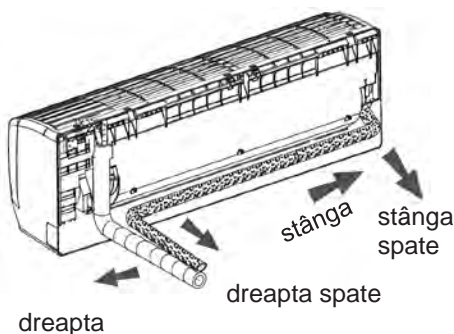

2. Când alegeți să direcționați conducta spre stânga sau spre dreapta, vă rugăm să decupați orificiul corespunzător din carcasa inferioară.

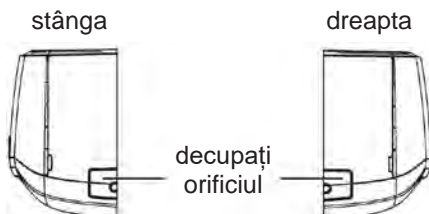

Pasul cinci: conectați tubulatura unității interioare

1. Îndreptați racordul țevii către mufa corespunzătoare.

2. Strângeți piulița olandeză cu mâna.

3. Reglați forța cuplului de strângere conform specificațiilor din fișa următoare. Așezați cheia fixă pe racordul țevii și puneți cheia dinamometrică pe piulița olandeză. Strângeți piulița olandeză cu cheia dinamometrică.

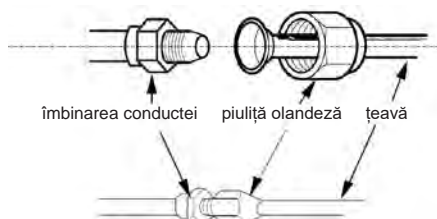

Instalarea unității interioare

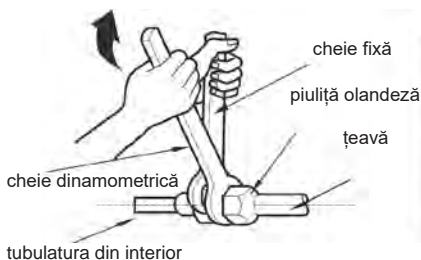

Diametrul piuliței hexagonale	Cuplu de strângere (N·m)
∅ 6	15~20
∅ 9.52	30~40
∅ 12	45~55
∅ 16	60~65
∅ 19	70~75

4. Înfășurați țeava unității interioare și racordul țevii de legătură cu o conductă izolatoare și apoi înfășurați-o cu bandă adezivă.

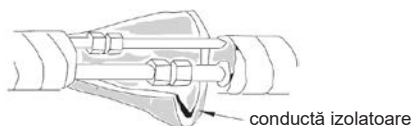

Pasul șase: instalați furtunul de scurgere

1. Conectați furtunul de scurgere la țeava de evacuare a unității interioare.

2. Fixați racordul cu bandă adezivă.

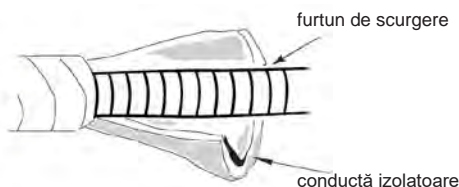
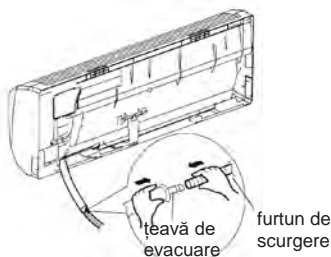
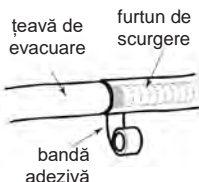

Observație:

- Plasați furtunul de scurgere din unitatea interioară în conducta izolatoare pentru a preveni formarea condensului.
- Diblurile din plastic nu sunt furnizate.

Pasul șapte: conectați cablul unității interioare

1. Deschideți panoul, scoateți șurubul de pe capacul cablajului și apoi demontați capacul.

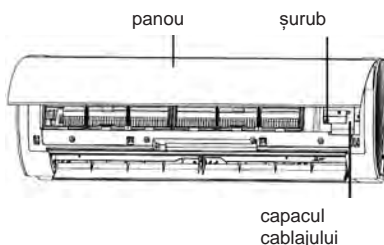

Instalarea unității interioare

- Asigurați-vă că firul de alimentare trece prin gaura de trecere a cablului din partea din spate a unității interioare și apoi trageți-l în afară din partea frontală.

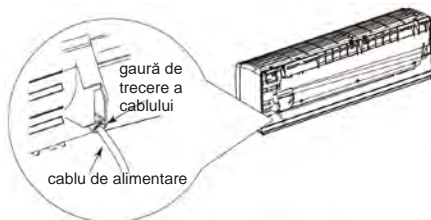

- Scoateți clema de fixare; conectați cablul de alimentare la terminalul de cablare în funcție de culoare; strângeți șurubul și apoi fixați cablul de alimentare cu clema de fixare.

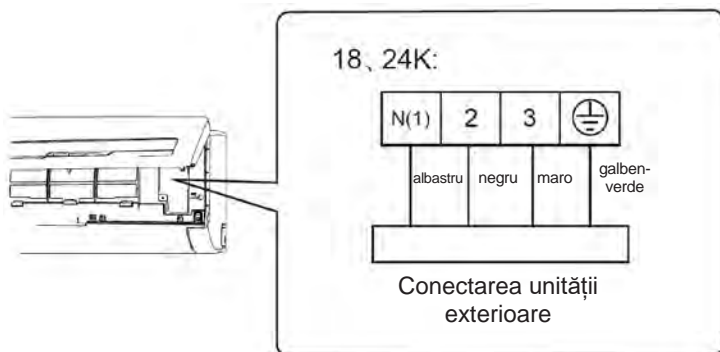

- Remontați capacul cablajului și apoi strângeți șurubul.
- Închideți panoul.

Observație:

- Toate cablurile unității interioare și unității exterioare trebuie conectate de către un profesionist.
- Dacă lungimea cablului de alimentare este insuficientă, vă rugăm să contactați furnizorul pentru unul nou. Evitați să prelungiți singur cablul.
- Pentru aparatul de aer condiționat cu ștecă, după finalizarea instalării acesta trebuie să fie accesibil.
- Pentru aparatul de aer condiționat fără ștecă, pe circuit trebuie instalat un întrerupător. Întrerupătorul trebuie să separe toți polii, iar distanța dintre contacte trebuie să fie mai mare de 3 mm.

Instalarea unității interioare

Pasul opt: legați țeava

1. Legați țeava de legătură, cablul de alimentare și furtunul de evacuare cu bandă adezivă.

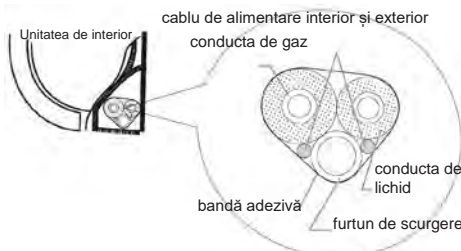

2. Păstrați o anumită lungime de furtun de scurgere și de cablu de alimentare pentru a le instala atunci când le fixați. După fixarea pe o anumită distanță, separați alimentarea interioară și apoi separați furtunul de evacuare.

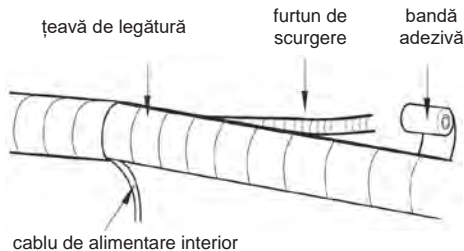

3. Fixați-le în mod egal.
4. Conducta de lichid și conducta de gaz trebuie legate separat la capăt.

Observație:

- Cablul de alimentare și cablul de comandă nu pot fi încrucișate sau înfășurate.
- Furtunul de evacuare trebuie legat la partea inferioară.

Pasul nouă: suspențați unitatea interioară

1. Puneți țevile legate în conducta din perete și apoi introduceți-le prin gaura din perete.
2. Fixați unitatea interioară pe cadrul de montare pe perete.
3. Umpleți spațiul dintre țevi și gaura din perete cu gumă de etanșare.
4. Fixați conducta de perete.
5. Verificați dacă unitatea interioară este instalată corect și aproape de perete.

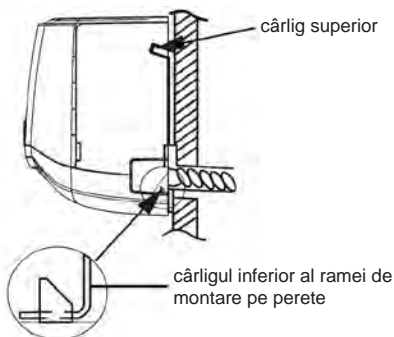
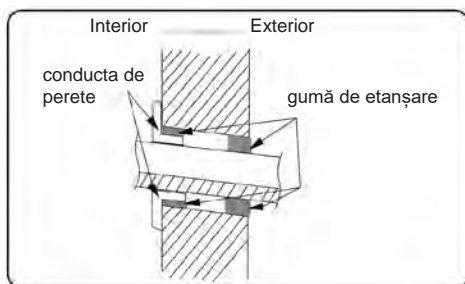

Observație:

- Nu îndoiți prea mult furtunul de evacuare pentru a împiedica blocarea acestuia.

Verificarea în urma instalării

- După finalizarea instalării, verificați conform cerințelor de mai jos.

Elementele care trebuie verificate	Posibile defecțiuni
Aparatul a fost instalat și fixat bine?	Aparatul poate să cadă, să se trepideze sau să funcționeze zgomotos.
Ați efectuat verificarea existenței scurgerilor de agent frigorific?	Poate duce la o capacitate insuficientă de răcire (încălzire).
Izolația termică a conductei este suficientă?	Poate cauza condens și picături de apă.
Apa este bine drenată?	Poate cauza condens și picături de apă.
Este tensiunea sursei de alimentare conformă cu tensiunea marcată pe plăcuța de identificare?	Poate cauza defecțiuni sau deteriorarea pieselor.
Cablul electric și conducta sunt instalate corect?	Poate cauza defecțiuni sau deteriorarea pieselor.
Unitatea este împământată în siguranță?	Poate provoca scurgeri de curent electric.
Cablul de alimentare respectă specificațiile?	Poate cauza defecțiuni sau deteriorarea pieselor.
Există vreo obstrucție în orificiul de admisie și de evacuare a aerului?	Poate duce la o capacitate insuficientă de răcire (încălzire).
Praful și resturile mărunte produse în timpul instalării sunt îndepărtate?	Poate cauza defecțiuni sau deteriorarea pieselor.
Supapa de gaz și supapa de lichid a țevii de legătură sunt deschise complet?	Poate duce la o capacitate insuficientă de răcire (încălzire).
Este acoperit orificiul de intrare și ieșire al tubulaturii?	Poate duce la o capacitate insuficientă de răcire (încălzire) sau la o pierdere de curent electric.

Testarea funcționării

1. Pregătirea pentru testarea funcționării

- Clientul aprobă aparatul de aer condiționat.
- Specificați clientului observațiile importante privitoare la aparatul de aer condiționat.

2. Metoda de testare a funcționării

- Introduceți ștecărul în priză, apăsați pe butonul ON/OFF de pe telecomandă pentru a pune aparatul în funcțiune.
- Apăsați pe butonul MODE pentru a selecta AUTO, COOL, DRY, FAN și HEAT pentru a verifica dacă funcționarea este normală sau nu.
- Dacă temperatura ambientală este mai mică de 16 °C, aparatul va începe să răcească.

Configurarea țevii de legătură

1. Lungimea standard a țevii de legătură
 - 5 m, 7,5 m, 8 m
2. Lungimea minimă a țevii de legătură
Pentru unitatea cu conducta standard de legătură de 5 m, nu există nicio restricție în ceea ce privește lungimea minimă a țevii de legătură. Pentru unitatea cu conductă standard de conectare de 7,5 m și 8 m, lungimea minimă a țevii de conectare este de 3 m.
3. Lungimea maximă a țevii de conectare

Fila 1 Lungimea maximă a conductei de conectare

Unitate: m

capacitate	Lungimea maximă a țevii de conectare
5000Btu/h (1465 W)	15
7000Btu/h (2051 W)	15
9000Btu/h (2637 W)	15
12000Btu/h (3516 W)	20
18000Btu/h (5274 W)	25

capacitate	Lungimea maximă a țevii de conectare
24000Btu/h (7032 W)	25
28000Btu/h (8204 W)	30
36000Btu/h (10548 W)	30
42000Btu/h (12306 W)	30
48000Btu/h (14064 W)	30

4. Metoda de calcul a uleiului de ungere suplimentar și a cantității de încărcare a acestuia după prelungirea țevii de legătură
După ce lungimea țevii de conectare este prelungită cu 10 metri față de lungimea standard, trebuie să adăugați 5 ml de ulei de ungere pentru fiecare 5 m suplimentari de țevă de conectare.
Metoda de calcul a cantității suplimentare de încărcare a agentului frigorific (pe baza conductei de lichid):
 - (1) Cantitate suplimentară de încărcare a agentului frigorific = lungimea prelungită a conductei de lichid × cantitatea suplimentară de încărcare a agentului frigorific pe metru
 - (2) În funcție de lungimea țevii standard, adăugați agentul frigorific în conformitate cu cerințele prezentate în tabel. Cantitatea suplimentară de încărcare a agentului frigorific pe metru este diferită în funcție de diametrul conductei de lichid. Consultați fișa 2.

Configurarea țevii de legătură

Fișa 2. Cantitate suplimentară de încărcare a agentului frigorific pentru R32

Diametrul țevii de legătură în mm		Ventilul unității interioare	Ventilul unității exterioare	
Conducta de lichid	Conducta de gaz	Numai răcire, răcire și încălzire (g / m)	Numai răcire (g / m)	răcire și încălzire (g / m)
Ø 6	Ø 9,5 sau Ø 12	16	12	16
Ø 6 sau Ø 9,5	Ø 16 sau Ø 19	40	12	40
Ø 12	Ø 19 sau Ø 22,2	80	24	96
Ø 16	Ø 25,4 sau Ø 31,8	136	48	96
Ø 19	–	200	200	200
Ø 22,2	–	280	280	280

Observație: Cantitatea suplimentară de încărcare a agentului frigorific din fișa 2 este cantitatea recomandată, nu obligatorie.

Cerință de calificare pentru persoana care efectuează instalarea și întreținerea

- Toate persoanele care lucrează la sistemul de refrigerare trebuie să aibă certificarea valabilă acordată de organizația oficială și calificarea pentru gestionarea sistemului de refrigerare recunoscută de această industrie. Dacă este nevoie de alți tehnicieni pentru întreținerea și repararea aparatului, aceștia trebuie supravegheați de persoana care deține calificarea pentru utilizarea agentului frigorific inflamabil.
- Aparatul poate fi reparat numai prin metoda recomandată de producătorul echipamentului.

Observații privind instalarea

- Nu se permite utilizarea aparatului de aer condiționat într-o încăpere cu foc (cum ar fi o sursă de foc, dispozitive care funcționează cu gaz de cărbune, dispozitiv de încălzire în funcțiune).
- Nu este permisă găurirea sau arderea țevii de legătură.
- Aparatul de aer condiționat trebuie instalat într-o încăpere mai mare decât suprafața minimă. Suprafața minimă a camerei este afișată pe plăcuța de identificare sau în următorul tabel a.
- Este necesară efectuarea încercării la scurgere după instalare.

tabelul a - Suprafața minimă a camerei (m²)

Cantitatea de încărcare (kg)	≤1,2	1,3	1,4	1,5	1,6	1,7	1,8	1,9	2	2,1	2,2	2,3	2,4	2,5
	Suprafața minimă a camerei (m ²)													
amplasarea pe podea	/	14,5	16,8	19,3	22	24,8	27,8	31	34,3	37,8	41,5	45,4	49,4	53,6
montat pe geam	/	5,2	6,1	7	7,9	8,9	10	11,2	12,4	13,6	15	16,3	17,8	19,3
montat pe perete	/	1,6	1,9	2,1	2,4	2,8	3,1	3,4	3,8	4,2	4,6	5	5,5	6
montat pe plafon	/	1,1	1,3	1,4	1,6	1,8	2,1	2,3	2,6	2,8	3,1	3,4	3,7	4

Observații privind întreținerea

- Verificați dacă zona de întreținere sau suprafața camerei respectă cerințele plăcuței de identificare.
 - Este permisă utilizarea numai în încăperile care respectă cerințele plăcuței de identificare.
- Verificați dacă zona de întreținere este bine ventilată.
 - În timpul procesului de funcționare, trebuie păstrată starea de ventilare continuă.
- Verificați dacă există sursă de foc sau sursă potențială de incendiu în zona de întreținere.
 - Flacăra deschisă este interzisă în zona de întreținere; iar placa de avertizare "fumatul interzis" trebuie afișată la vedere.
- Verificați dacă marcajul aparatului este în stare bună.
 - Înlocuiți semnul de avertizare neclar sau deteriorat.

Sudura

- Dacă în timpul procesului de întreținere trebuie să tăiați sau să sudați țevile prin care circulă agentul frigorific, urmați pașii de mai jos:

Utilizarea în siguranță a agentului frigorific inflamabil

- a. Opriți aparatul și întrerupeți alimentarea
 - b. Eliminați agentul frigorific
 - c. Vidarea
 - d. Curățați sistemul cu gaz de azot, N₂
 - e. Tăierea sau sudarea
 - f. Pentru sudură, transportați unitatea în zona de reparație
- Agentul frigorific trebuie reciclat în rezervorul de stocare specializat.
 - Asigurați-vă că în apropierea orificiului de evacuare al pompei de vid nu există nicio flăcără deschisă și că zona este bine ventilată.

Umplerea cu agent frigorific

- Utilizați aparatele de umplere cu agent frigorific specializate pentru R32. Asigurați-vă că tipurile diferite de agent frigorific nu se vor contamina între ele.
- Rezervorul de agent frigorific trebuie ținut în poziție verticală în momentul umplerii cu agent frigorific.
- Lipiți eticheta pe sistem după ce ați terminat umplerea (sau dacă nu ați terminat).
- Nu supraîncărcați.
- După finalizarea umplerii, efectuați operația de detectare a scurgerilor înainte de a începe testul de funcționare; un alt moment pentru detectarea scurgerilor ar fi atunci când se elimină agentul frigorific.

Instrucțiuni de siguranță pentru transport și depozitare

- Vă rugăm să folosiți detectorul de gaze inflamabile pentru verificare înainte de descărcarea și deschiderea recipientului.
- Este interzisă utilizarea de foc deschis, respectiv fumatul.
- Conform regulamentelor și legilor locale.

Metoda de lărgire a țevii

Observație:

Lărgirea necorespunzătoare a țevii este cauza principală a scurgerilor de agent frigorific. Lărgiți țeava respectând următorii pași:

A: Tăiați țeava

- Confirmați lungimea țevii în funcție de distanța dintre unitatea interioară și unitatea exterioară.
- Tăiați lungimea necesară de țeavă cu tăietorul pentru țevi.

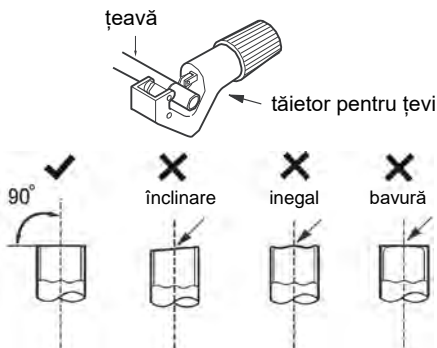

B: Eliminați bavurile

- Îndepărtați bavurile cu debavuratorul și nu permiteți ca acestea să intre în țeavă.



C: Fixați pe o conductă de izolare adecvată

D: Fixați piulița olandeză

- Scoateți piulița olandeză de pe țeava de legătură din interior și supapa exterioară; instalați piulița olandeză pe țeavă.



E: Lărgirea capătului țevii

- Lărgiți capătul țevii cu un dispozitiv de lărgit.

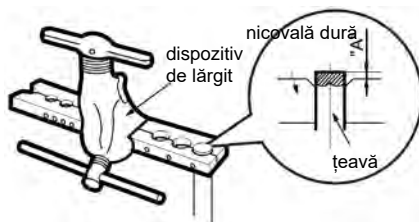

Observație:

- "A" este diferit în funcție de diametru, vă rugăm să consultați foaia de mai jos:

Diametrul exterior (mm)	A (mm)	
	Max	Min
Ø 6 - 6,35 (1/4")	1,3	0,7
Ø 9,52 (3/8")	1,6	1,0
Ø 12-12,7 (1/2")	1,8	1,0
Ø 15,8-16 (5/8")	2,4	2,2

F: Inspecție

- Verificați calitatea orificiului lărgit. Dacă există vreun defect, extindeți din nou orificiul în conformitate cu pașii de mai sus.

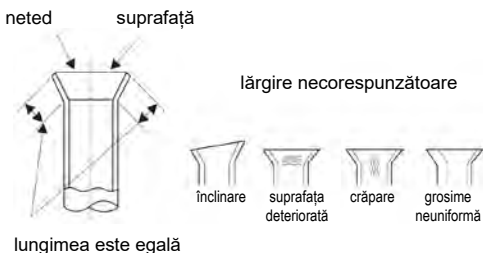



GREE ELECTRIC APPLIANCES, INC. DIN ZHUHAI

Adresa: West Jinji Rd, Qianshan, Zhuhai, Guangdong, China, 519070

Tel: (+86-756) 8522218

Fax: (+86-756) 8669426

E-mail: gree@gree.com.cn

Web: www.gree.com



600005060972